



# Légtechnika Árlista

Lakossági szellőztetés és szaküzlet árlista

# Termékcsoporthok

## Légcsatorna rendszerek

A termékcsoporth magában foglalja kör és négyszög keresztmetszetű légcsatornáink és elemeink teljes skáláját.

## Beltéri klíma megoldások

A termékcsoporth három termékkört foglal magába – levegős és vizes rendszerek, illetve akusztika – melyek mind a kellemes, egészséges belső környezet kialakítását célozzák.

**Anemosztátok** – belső térben a levegő befúvására és elszívására alkalmazott termékek, mint pl. anemosztátok, rácsok, VAV-befúvók.

**Klímagerenda** – belső térben hűtésre, fűtésre és szellőztetésre alkalmazott termékek, mint pl. klímagerenda, hűtőpanel, fűtőpanel, indukciós elemek.

**Akusztika** – hangcsillapítók teljes termékskálája a kellemes, csendes légtechnikai rendszer biztosításához.

## Légkezelés

A termékcsoporth magában foglalja a Lakossági szellőztető rendszert, a légkezelőket és ventilátorokat.

A Lindab lakásszellőztetési megoldásai segítségével csökkentheti otthonának energiafogyasztását, rezsiköltségét, mindezek mellett javíthatja a belső klímát is. A légtömör Lindab Safe® légcsatornák a lakásban állandó friss levegőt biztosítva energiát takarítanak meg, befúvóink biztosítják a kellemes közérzetet a helyiségben, hővisszanyerő berendezéseink pedig az energia újrahasznosítását teszik lehetővé.

Kompakt légkezelőink elérhetőek 500-11.000 m<sup>3</sup>/h között, beltéri és kültéri kivitelben.

Moduláris légkezelőink elérhetőek 5.000-100.000 m<sup>3</sup>/h között 38 standard méretben, beltéri, kültéri, uszodai és higiénikus kivitelben.

## Tűzvédelmi rendszerek

Szellőztető tűzvédelmi rendszereket kínálunk a nagyobb biztonság érdekében. Megoldások, melyeket az élet és a tulajdon védelme érdekében fejlesztettünk ki. A termékcsoporth magában foglalja a hő- és füstelvezető rendszereket és a tűz- és füstcsappantyúkat is.

## Légtechnikai Szaküzlet

Üzletek hálózatát kínáljuk, ahol a standard termékeink széles választéka áll rendelkezésre. Kínálunk továbbá olyan szerszámokat és kiegészítőket, melyekre légtechnikai szereléskor szüksége lehet.

A Lindab üzletekben minden egy helyen kapható, amire vevőinknek szüksége van.

## Szoftver megoldások

A szellőztető és beltéri klímarendszerek tervezéséhez programok egyedi palettáját kínáljuk. Ezzel időt és pénzt takaríthat meg a projektben érintett valamennyi fél számára és megbízhatóbb, biztonságosabb és hatékonyabb szellőzőrendszert kaphat. A szoftver megoldásokról bővebben a következő oldalon olvashat.

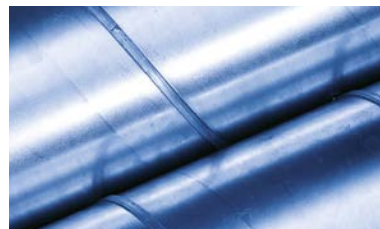

## Termékek és alkalmazások

Csatlakozódobozok padlóba



Kifúvófejek



Tetőátvezetők

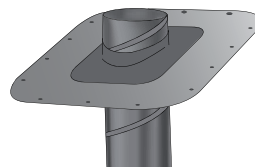

GAT szabályozó

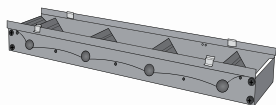

Fali- és mennyezeti dobozok

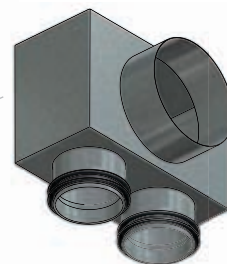

Rácsok

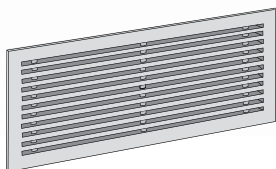

Légcsatornák

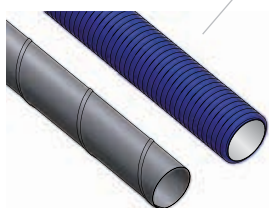

Elosztódobozok

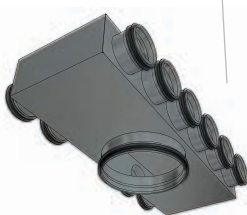

Légszelepek

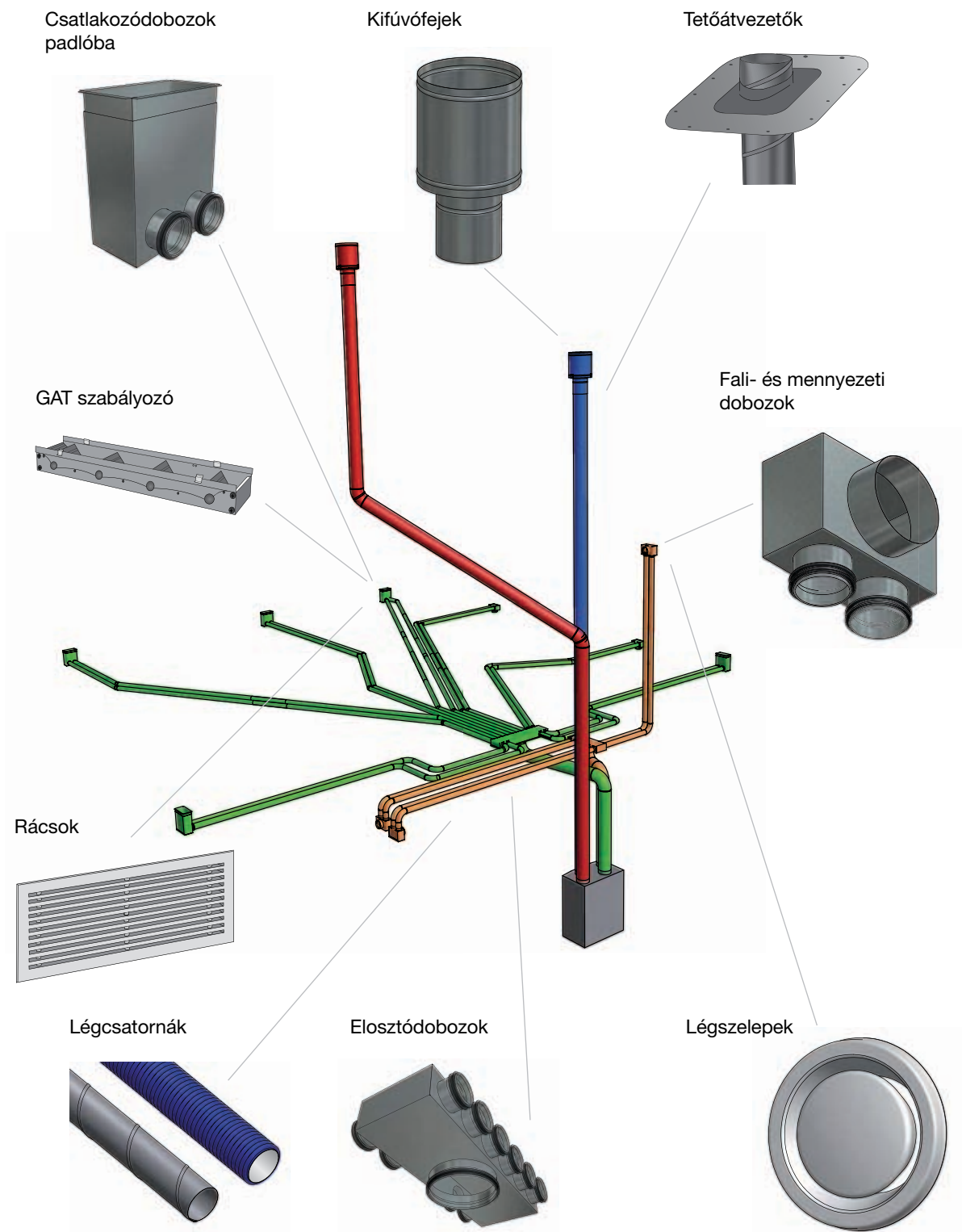

## Elosztódobozok és légcsatornák

Az elosztódobozt a légkezelő közelébe célszerű elhelyezni, hacsak a nyomvonaltervek nem írják elő másképp.

A rendszer hangcsillapítása fontos az általános komfort szempontjából. Amellett, hogy megakadályozzuk a gépzaj terjedését a légcsatornáknak, a helyiségek közötti áthallást is meg kell gátolni.

Célszerű hangcsillapítót elhelyezni az elosztódoboz és a légkezelő közötti légcsatorna szakaszba, a befúvó és az elszívó ágakba egyaránt.

Némely esetben javasolható hangcsillapító beszerelése a friss és a kidobott levegő ágakba is.

Az elosztódoboz függesztőszalaggal rögzíthető. Az elosztódoboz és a függesztőszalag közé rugalmas, rezgésgátló anyagot helyezünk.

A nem használt csomókra EPF véglezáró idomot tegyünk.

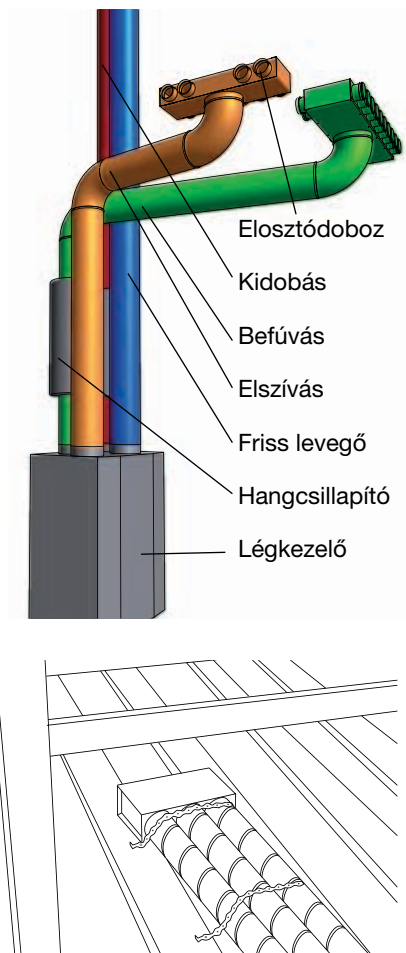



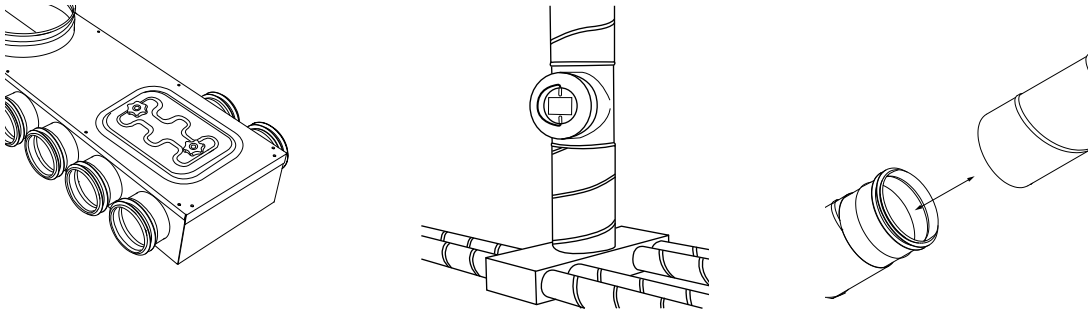

### Tisztítás és ellenőrzés

A szellőző rendszer tisztítása céljából IPF vagy IPLR tisztítóajtó, vagy T-idomra szerelt EPFH tisztítósapka használata javasolt.

Az IPF tisztítóajtó elhelyezéséhez vágjunk nyílást az elosztódoboz falán, majd 4 db önzáró csavarral rögzítsük.

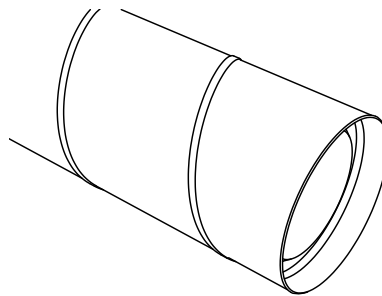
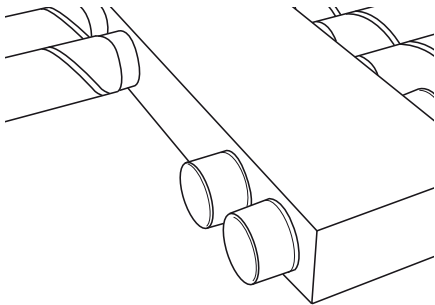

### Légcsatorna szerelése

#### Rögzítés padlóra

A szigetelő anyagból vágjuk ki a légcsatorna nyomvonalát a megfelelő szélességben. Ha a csöveket a horonyban nem lehet a szigetelőanyaghoz rögzíteni, erősítsük a hegesztett acélhálózathoz.

A rögzítési pontok közötti távolság 70 cm.

A nem használt csomópontokat EPF sapkával zárjuk le, hogy a szerelés ideje alatt, ne kerüljön a rendszerbe por vagy építési törmelék.

Miután minden légcsatorna ágat csatlakoztattunk, a dobozt tisztítsuk ki a légkezelő oldali csomóponton vagy a tisztítónyíláson keresztül.

Ha a rendszert nem használjuk közvetlenül a szerelés után, célszerű időlegesen lezárni. A légcsatorna lezárható pl. SKL műanyag sapkával.

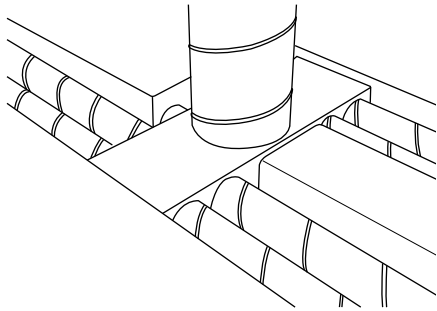

#### Rögzítés falra / mennyezetre

A légcsatorna rögzítése kizárólag a belső falra javasolt, nehogy hőhidak keletkezzenek a hőszigetelő burkolaton.

Mennyezeti szerelés esetén is javasolt a csöveket a hőszigetelő burkon belül szerelni. Ha ez nem lehetséges, akkor a hőszigetelő burkot/párazáró membránt alaposan tömítsük vízálló szigetelőszalaggal vagy a speciálisan fejlesztett, MG vagy MGL membránnal.

Geotermikus felületek alkalmazásakor, a kondenzvíz kicsapódás elkerülése érdekében, a befúvó ágat min. 30 mm vastag párazáró szigeteléssel lássuk el.

A dobozokat fém függesztő szalaggal lehet a mennyezethez/falhoz rögzíteni.

Amikor a mennyezeti beállítás megtörténik, a csavarok hosszát úgy válasszuk meg, hogy a légcsatorna falát ne fúrják át.

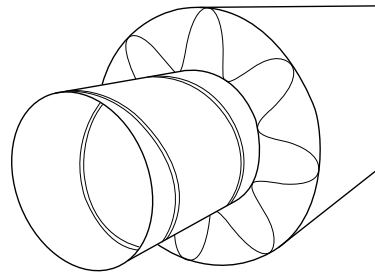

#### Szigetelés

A hőveszteség és a kondenzáció veszélyének csökkentése érdekében, fontos az egész rendszert alaposan szigetelni, hogy csökkentsük a hőveszteség és a kondenzáció veszélyét. Javasolt szigetelés vastagság 50-100 mm.

## Fél flexibilis légcsatorna

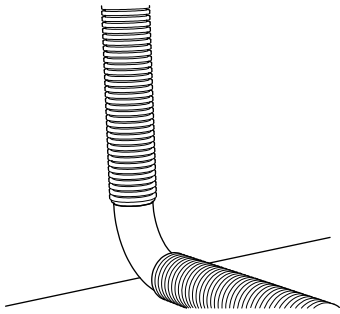

Kerüljük a műanyag légcsatorna hajlítását kis sugárban, mert megtörhet a cső és ez nagy nyomásesést eredményez.

Ehelyett helytakarékos és hatékony megoldás a standard Lindab BU fém könyökidom alkalmazása.

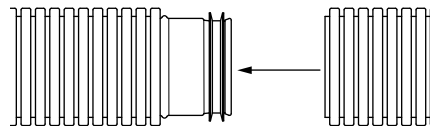

A légcsatorna toldása a Lindab NPU csőkapcsolóval lehetséges.

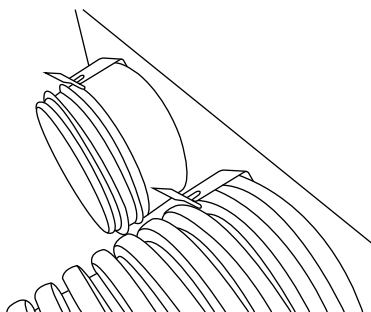

Az elosztó és csatlakozó dobozok csomkjai mellett kapcsok vannak felszerelve, amelyekkel rögzíthetjük a műanyag csövet a dobozhoz. A kapocs akkor rögzít megfelelően, ha a csövet horonynál vágjuk el.

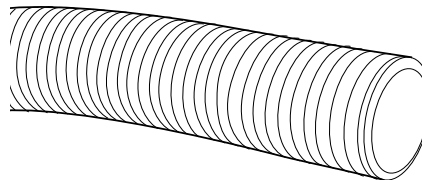

## Befúvás padlóból

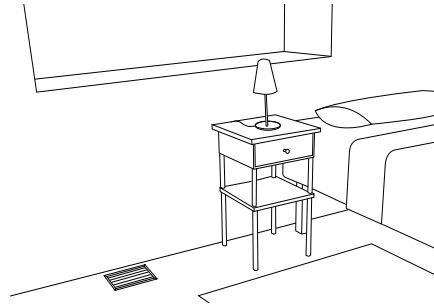
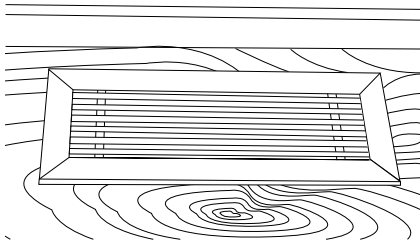

### Elhelyezés

A befúvó rács és a csatlakozó doboz elhelyezése a fal mellett a következő helyeken javasolt:

- ablak alatt,
- radiátor alatt.

Kerülni kell a következő elhelyezéseket:

- bútor alatt,
- ahol hosszabb ideig pihennek a helyiségben,

A Lindab Comfort katalógus oldalakon található rajzok jól használhatók szerelési útmutatóként. Elszívás padlóból nem javasolt!

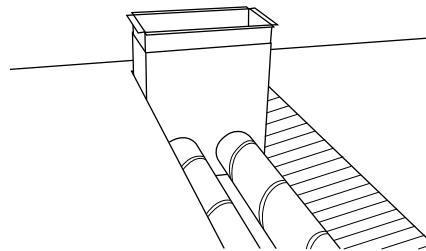
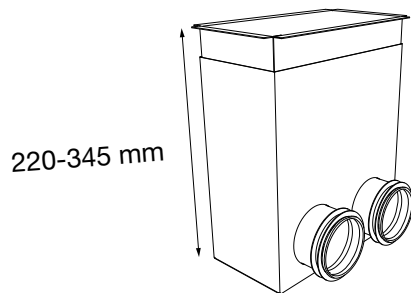

### Befúvó doboz szerelése padlóba

A befúvó dobozt olyan mélyen kell elhelyezni a hőszigetelő rétegben, hogy a teleszkópos állítással a rács egy síkba hozható legyen a végleges padlószinttel. (125 mm a lehetséges teleszkóp mozgás).

Csatlakoztassuk a légszűrőt a dobozhoz.

Ezután rögzítsük őket a kapcsokkal.

A befúvó doboz nem használt csomópontjait az EPF véglezárával zárjuk le.

**Példa**

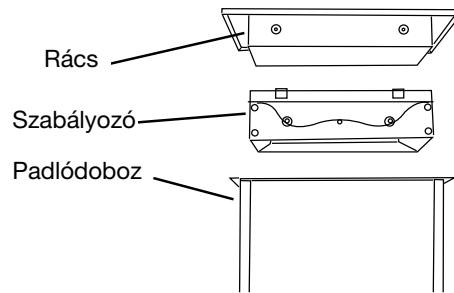
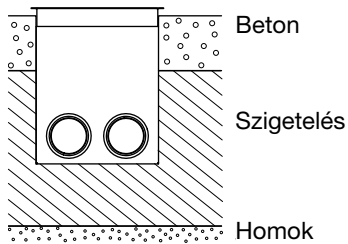

**Betonöntés előtt**

Szereljük össze a csöveket a hőszigetelő rétegben.

Mielőtt kiöntjük a betont a doboz körül, emeljük fel a teleszkópos csatlakozó gallért a kész padlószint fölé egy kicsivel.

Tekerjük körül tömítőszalaggal a doboz és a gallér közötti résnél, hogy ne jusson be por vagy törmelék a rendszerbe.

Végül töltsük ki a doboz körüli teret szigetelő anyaggal, majd öntsük ki betonnal.

Miután a beton megszáradt, a teleszkópos gallért könnyen meg lehet lazítani és leengedni a kész padlóba a megfelelő szintre.

Miután letettük a padlóburkolatot, húzzuk ki a doboz állítható szerelőkeretét és a 4 laprugó segítségével pattintsuk bele a rácsot.

Helyezzük a rácsot és a keretet a dobozba majd nyomjuk helyre a rácsot egyenletesen mindkét oldalon.

Ha szabályozó szükséges a rácshoz, szereljük a rács alá az előszerelt kapcsok segítségével.



## Befúvás és elszívás falról és mennyezetről

### Légszelepek elhelyezése falon és mennyezeten

A dobozokat és a légszelepeket a helyiség funkciójának megfelelően helyezzük el.

#### Befúvás

A befúvók célszerű elhelyezése:

- tűzhely közelében,
- ablak közelében,
- radiátor felett.

Amennyire csak lehetséges, kerüljük a befúvók elhelyezését azokon a területeken, ahol hosszabb ideig tartózkodnak.

#### Elszívás

Az elszívókat célszerű a "vizes" helyiségekben elhelyezni, pl. konyha, fürdő, WC. Lehetőség szerint közvetlenül a páraforrás közelébe, pl. zuhany vagy mosdó stb. fölé. A Lindab Comfort katalógus oldalakon található rajzok jól használhatók szerelési útmutatóként. Fontos! A befúvó légszelep különbözik az elszívó légszeleptől.

### Légszelepek szerelése falra és mennyezetre

Úgy szereljük fel a csatlakozó dobozt, hogy a csonkok egy síkban legyenek a végső fal- vagy mennyezet síkkal.

Ezután csatlakoztassuk a légszelepet a dobozhoz.

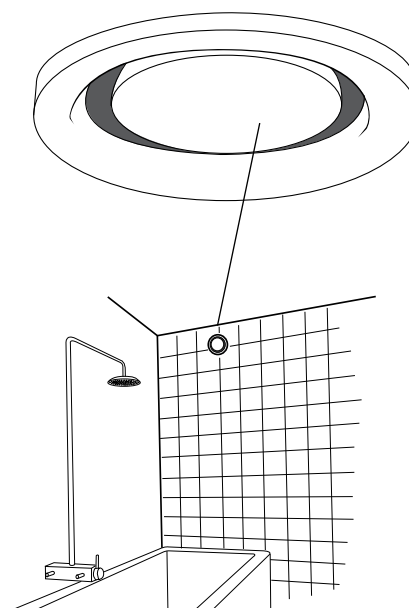
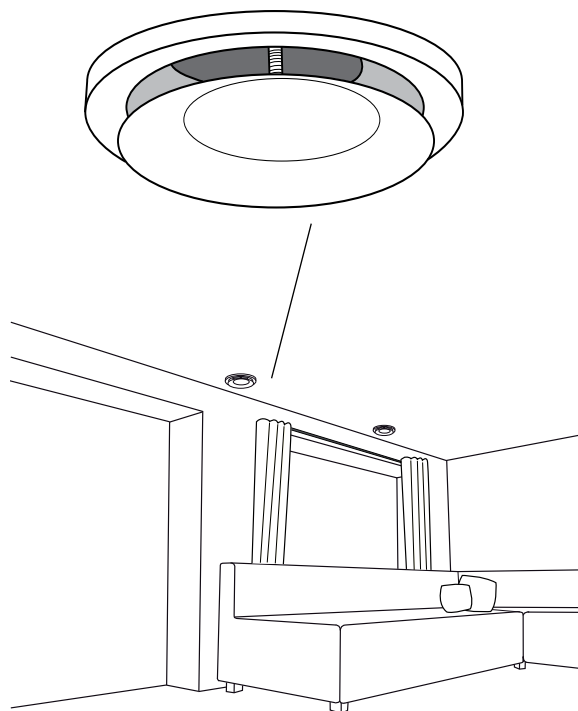



## Tartalomjegyzék

## Termékcsoportok

Fejezet és kedvezménycsoport

<a href="#">InDomo</a>	 Falba, padlóba építhető légcsatorna rendszer	2	F
<a href="#">Safe</a>	 Kör keresztmetszetű légcsatorna hálózat, duplaperemű gumitömítéssel felszerelt	3	A SR
<a href="#">Damper</a>	 Szabályozók	4	A
<a href="#">Silencer</a>	 Hangcsillapítók	5	A
<a href="#">Roof Hood</a>	 Kifúvófejek és friss levegős beszívó elemek	6	A
<a href="#">ICS Air</a>	 Befúvók és elszívók, Légszelepek	7	B
<a href="#">Ventilátor</a>	Kör csőventilátorok	8	C
<a href="#">Légkezelő</a>	Kompakt lakossági légkezelő	9	D
<a href="#">Kiegészítők</a>	Hasznos eszközök, rögzítő elemek, flexibilis légcsatorna	10	C

1	Általános
2	InDomo
3	Kör csatorna
4	Szabályozó
5	Hangcsillapító
6	Kifúvófej
7	Befúvó - Elszívó
8	Ventilátor
9	Légkezelő
10	Kiegészítő

**FIGYELEM!**

Vásárlás e-mailes előrendeléssel, előutalással lehetséges, az áruátvétel a raktárban történik.

## Kedvezménycsoportok

SR	
A	
B	
C	
D	
F	

A kedvezménycsoport jelölés a termékoldal jobb felső sarkában!



lindab | we simplify construction

MCU - Elosztó doboz

Az osztódoboz alkalmazható befűt és elszívott levegőhöz egyaránt. Elemelő 1000 típusban és méretben. Mindegyik típus 253 vagy 1000 mm-es csatlakozási rendszerek, amelyek LinDab Safe tömítéssel van, SR spirálkorról, fél-flexibilis vagy flexibilis légcsatorna csatlakoztatásához. Az LFPE 76/90 méretű légcsatornát az InDomo osztókhoz és csatlakozó dobozokhoz.

1.01

Az árváltoztatás jogát fenntartjuk! Az árak forintban értendő árak!

Műszaki információk a [www.lindab.hu](http://www.lindab.hu) oldalon található!

2022.2.2 verzió (230217L) - Érvényes 2022.10.01-től



## Tartalomjegyzék

Termékkód	Megnevezés		Oldal	
<a href="#">AIRY</a>	Dekor légszelep	Befúvó-elszívó	7.07	1 Általános
<a href="#">AL</a>	Alumínium szellőzőrács rögzített vízszintes lamellákkal	Befúvó-elszívó	7.01	
<a href="#">AT</a>	Ajtórács alumínium lamellákkal	Befúvó-elszívó	7.06	
<a href="#">AV</a>	Madárhálóval ellátott végelem	Vent	3.05	
<a href="#">BCT</a>	Gerendaszorító	Kiegészítő	10.06	2 InDomo
<a href="#">BFU</a>	Szegmentált könyökidom   Safe	Safe	3.01	
<a href="#">BITS</a>	Lemezcsavar behajtókészlet	Kiegészítő	10.01	
<a href="#">BSLU</a>	Könyök hangcsillapító   Silencer	Hangcsillapító	5.02	
<a href="#">BU</a>	Préselt könyökidom   Safe	Kör	3.01	3 Kör csatorna
<a href="#">BULFPE</a>	Préselt könyökidom InDomo rendszerhez   Safe	InDomo	2.02	
<a href="#">CAR</a>	Visszacsapó szelep	Kiegészítő	10.08	
<a href="#">CDL210</a>	Levegőminőség-mérő	Kiegészítő	10.01	
<a href="#">CEC</a>	C-sín véglezáró, műanyag	Kiegészítő	10.06	4 Szabályozó
<a href="#">CLAMP</a>	Rögzítő LFPE flexibilis légcsatornához	InDomo	2.01	
<a href="#">CPW</a>	Alátét metrikus csavarokhoz	Kiegészítő	10.03	
<a href="#">CRL</a>	Kör alakú teli lapos mennyezeti befúvó / elszívó	Kiegészítő	7.03	
<a href="#">DIRU</a>	Írisz szabályozó   Damper	Szabályozó	4.01	5 Hangcsillapító
<a href="#">DR24</a>	Fali befúvó	Befúvó-elszívó	7.04	
<a href="#">DRSNR</a>	Függesztő bilincs	Kiegészítő	10.05	
<a href="#">DRU</a>	Beállító szelep   Damper	Szabályozó	4.01	
<a href="#">DSU</a>	Elzáró szelep   Damper	Szabályozó	4.01	6 Kifúvófej
<a href="#">DTU</a>	Elzáró szelep   Damper	Szabályozó	4.01	
<a href="#">DÜBEL</a>	Peremes fémdübel	Kiegészítő	10.07	
<a href="#">DYBH</a>	Rögzítőcsavar gipszkartonhoz	Kiegészítő	10.03	
<a href="#">EB</a>	Függesztő fül	Kiegészítő	10.05	7 Befúvó - Elszívó
<a href="#">EPF</a>	Véglezáró sapka	Kör	3.02	
<a href="#">ESC</a>	Fordulatszám szabályozó	Ventilátor	10.01	
<a href="#">ESN</a>	Madárhálóval ellátott végelem	Vent	3.05	
<a href="#">ESU</a>	Véglezáró sapka	Kör	3.02	8 Ventilátor
<a href="#">FB</a>	Függesztőszalag	Kiegészítő	10.05	
<a href="#">FBC</a>	Tűzvédelmi visszacsapó betét			
<a href="#">FBLDFS</a>	Flexibilis hangszigetelt légcsatorna (AL)	Kiegészítő	10.02	
<a href="#">FDB</a>	Acél szalag	Kiegészítő	10.05	9 Légkezelő
<a href="#">FDBL</a>	Rögzítőcsavar	Kiegészítő	10.05	
<a href="#">FHS</a>	Gripple gyorsfüggesztő készlet	Kiegészítő	10.05	
<a href="#">FLD</a>	Flexibilis légcsatorna	Kiegészítő	10.02	
<a href="#">HERU</a>	Kompakt légkezelő	Légkezelő	9.08	10 Kiegészítő
<a href="#">HN</a>	Betétkúpos kifúvófej	Kifúvófej	6.01	
<a href="#">HU</a>	Szellőzősapka	Kifúvófej	6.01	
<a href="#">HYLSA</a>	Lemezcsavar behajtófej	Kiegészítő	10.01	



### Tartalomjegyzék

Termékkód	Megnevezés		Oldal
<a href="#">ILU</a>	Beömlőnyílás	Safe	3.02
<a href="#">IPF</a>	Tisztítóajtó négyszög légcsatornához	Kiegészítő	10.02
<a href="#">IPLR</a>	Tisztítóajtó kör légcsatornához	Kiegészítő	10.02
K11	Fémübel menetes szarakhoz	Kiegészítő	10.07
K41	Horgonycsap	Kiegészítő	10.07
<a href="#">KI + VRGL</a>	Befúvó légszelep	Kiegészítő	7.08
<a href="#">KU + VRGL</a>	Elszívó légszelep	Kiegészítő	7.08
<a href="#">LCA</a>	Kör alakú teli frontlapos befúvó / elszívó	Befúvó-elszívó	7.02
<a href="#">LKA</a>	Négyszög alakú teli frontlapos befúvó / elszívó	Befúvó-elszívó	7.03
<a href="#">LFPE</a>	Műanyag flexibilis cső	InDomo	2.01
<a href="#">LG</a>	Kompakt légkezelő	Légkezelő	9.01
<a href="#">LRCA</a>	Hangcsillapító   Silencer	Hangcsillapító	5.02
<a href="#">LTEST</a>	Légtömörségmérő	Kiegészítő	10.01
MASTIC	Tömítőanyag	Kiegészítő	10.04
<a href="#">MCU</a>	Elosztó doboz	InDomo	2.03
<a href="#">MF</a>	Idomkapcsoló	Kör	3.02
<a href="#">MG</a>	Tetőátvezető gumimembrán	Kiegészítő	10.02
<a href="#">MHSU</a>	Elosztó doboz	InDomo	2.09
<a href="#">MHU</a>	Elosztó doboz	InDomo	2.07
<a href="#">MLU</a>	Elosztó doboz	InDomo	2.06
<a href="#">MRU</a>	Elosztó doboz	InDomo	2.05
<a href="#">NPU</a>	Csőkapcsoló   Safe	Kör	3.02
<a href="#">NPULFPE</a>	Csőkapcsoló InDomo rendszerhez	InDomo	2.02
<a href="#">NR19</a>	Fali befúvó	Befúvó-elszívó	7.04
<a href="#">OLC</a>	Nyomáskiegyenlítő elem, falba szerelhető, hangcsillapított	Befúvó-elszívó	7.06
OM	Bilincs csőventilátorhoz	Kiegészítő	10.08
<a href="#">OSB</a>	Menetes szár	Kiegészítő	10.05
<a href="#">OSM</a>	Menetes szár toldó	Kiegészítő	10.05
<a href="#">PC410</a>	Légnyomás és áramlásmérő	Kiegészítő	10.01
<a href="#">PCA</a>	Kör alakú perforált frontlapos befúvó / elszívó	Befúvó-elszívó	7.02
<a href="#">PGFU</a>	Csatlakozó doboz	InDomo	2.10
<a href="#">PGWU</a>	Csatlakozó doboz	InDomo	2.11
PISTOL	Kinyomó tömítőanyaghoz	Kiegészítő	10.04
<a href="#">PLVCU</a>	Csatlakozó doboz	InDomo	2.14
<a href="#">PR1</a>	Fali perforált befúvó / elszívó	Befúvó-elszívó	7.04
<a href="#">PSU</a>	Préselt koncentrikus nyeregidom   Safe	Safe	3.03
<a href="#">PVCU</a>	Csatlakozó doboz	InDomo	2.13
<a href="#">PVWU</a>	Csatlakozó doboz	InDomo	2.12
<a href="#">RCFU</a>	Préselt koncentrikus szűkítő, idomkapcsolós véggel   Safe	Kör	3.03
<a href="#">RCFULFPE</a>	Préselt koncentrikus szűkítő, idomkapcsolós véggel InDomo rendszerhez	InDomo	2.02
<a href="#">RCU</a>	Préselt koncentrikus szűkítő   Safe	Kör	3.04
<a href="#">RHR</a>	Kompakt légkezelő	Légkezelő	9.06
<a href="#">RJBC</a>	C kapocs	Kiegészítő	10.03

1	Általános
2	InDomo
3	Kör csatorna
4	Szabályozó
5	Hang-csillapító
6	Kifúvófej
7	Befúvó - ELSZÍVÓ
8	Ventilátor
9	Légkezelő
10	Kiegészítő



**Tartalomjegyzék**

Termékkód	Megnevezés		Oldal
<a href="#">RJSM</a>	Tömítőszalag	Kiegészítő	10.04
<a href="#">RPC</a>	C-sín	Kiegészítő	10.06
RSKA	Visszacsapó szelep	Kiegészítő	10.08
S4B	Négyzetes alátét	Kiegészítő	10.03
<a href="#">SHH</a>	Fali perforált befúvó	Kiegészítő	7.08
<a href="#">SKG</a>	Szabályozó szellőző rácshoz	Befúvó-elszívó	7.01
<a href="#">SLU</a>	Hangcsillapító   Silencer	Hangcsillapító	5.01
<a href="#">SLXU</a>	Hangcsillapító   Silencer	Hangcsillapító	5.01
<a href="#">SR</a>	Spirálkorcolt légcsatorna	Kör	3.01
<a href="#">SRC</a>	Takaróperem fali átvezetéshez	Kiegészítő	10.08
<a href="#">SRF1C</a>	Hajlékony alumínium lemezcső	Kiegészítő	10.02
<a href="#">SRH</a>	Emelőkar kör légcsatornához	Kiegészítő	10.01
<a href="#">SRR</a>	SR roller	Kiegészítő	10.01
TAPE	Ragasztó szalag	Kiegészítő	10.04
<a href="#">TCPU</a>	Préselt T-idom   Safe	Kör	3.04
<a href="#">TF</a>	Csőventilátor	Ventilátor	10.01
TIPLI	Műanyag tipli	Kiegészítő	10.07
TSSNL	Mongol szem, rugó nélkül	Kiegészítő	10.06
<a href="#">U41/U42</a>	Önmetsző lemezcsavar	Kiegészítő	10.03
<a href="#">U51/U52</a>	Önmetsző lemezcsavar	Kiegészítő	10.03
<a href="#">ULA</a>	Hangszigetelt külső fali elem	Befúvó-elszívó	7.06
<a href="#">VHL</a>	Szellőzősapka   Roof Hood	Kifúvófej	6.01
<a href="#">VHP</a>	Szellőzősapka   Roof Hood	Kifúvófej	6.01
<a href="#">VR</a>	Négyzet alakú külső fali rács kör km. Safe csatlakozással	Befúvó-elszívó	7.05
<a href="#">VRGL</a>	Csatlakozó légszelephoz	Kiegészítő	7.08
<a href="#">WB</a>	Csatlakozódoboz fali rácsokhoz szabályozó szeleppel és nyomásmérővel	Befúvó-elszívó	7.04
<a href="#">WCLGM</a>	L rögzítő profil	Kiegészítő	10.06
<a href="#">WCRVG</a>	V rögzítő profil, kör keresztmetszetű cső függesztéséhez	Kiegészítő	10.06
<a href="#">WCVG</a>	V rögzítő profil	Kiegészítő	10.06
WCZGM	Z rögzítő profil	Kiegészítő	10.06
<a href="#">XCPU</a>	Préselt koncentrikus X-idom   Safe	Kör	3.05
<a href="#">YGC</a>	Kör km-ű külső fali rács, alumínium	Befúvó-elszívó	7.05

<b>1</b>	<b>Általános</b>
<b>2</b>	<b>InDomo</b>
<b>3</b>	<b>Kör csatorna</b>
<b>4</b>	<b>Szabályozó</b>
<b>5</b>	<b>Hangcsillapító</b>
<b>6</b>	<b>Kifúvófej</b>
<b>7</b>	<b>Befúvó - Elszívó</b>
<b>8</b>	<b>Ventilátor</b>
<b>9</b>	<b>Légkezelő</b>
<b>10</b>	<b>Kiegészítő</b>





## Általános információk

Az árlistát a [www.lindab.hu](http://www.lindab.hu) oldalon található Air Duct Systems és az Indoor Climate Solutions katalógusok alapján állítottuk össze.

Amennyiben műszaki információra lenne szüksége, akkor azt a katalógusban találja meg.

**Az árlista nem fedi a teljes termékkínálatot sem termékekben, sem méretben!**

A Kör keresztmetszetű elemekből az Ø63, 80, 100, 125, 160, 200-as méreteket tartalmazza.

Kérésére minden további elemről és egyéb méretű termékről információval és árajánlattal szolgálunk.

### Értékesítési feltételek

**Az árak forintban értendők!**

Áraink telephelyünkön történő átvétel mellett értendők!

A feltüntetett árak csomagolás nélkül érvényesek!

Szállítási határidő: raktárkészletről azonnali kezdéssel, továbbiakban ütemezés szerint.

Az árváltoztatás jogát fenntartjuk!

### Lindab Kft.

2051 Biatorbágy

Állomás u. 1/A

Tel: +36-23-531-111

[info.vent@lindab.com](mailto:info.vent@lindab.com)

[www.lindab.hu](http://www.lindab.hu)

1	Általános
2	InDomo
3	Kör csatorna
4	Szabályozó
5	Hang-csillapító
6	Kifúvófej
7	Befúvó - Elszívó
8	Ventilátor
9	Légkezelő
10	Kiegészítő

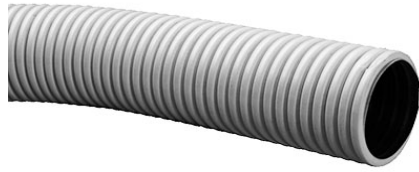
**LFPE, FIKS, CLAMP**
**F**

**LFPE**

Kívülről bordás, belülről sima a felülete. Szagtalan polietilénből (PE) készült, újrahasznosított anyagok felhasználása nélkül. A belső felület antisztatikus adalékokkal csíramegtes az EN ISO 846 A szabványnak megfelelően.

50 m-es tekercsben szállítjuk.

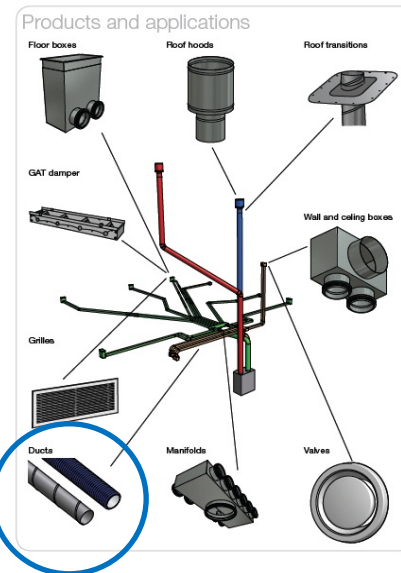
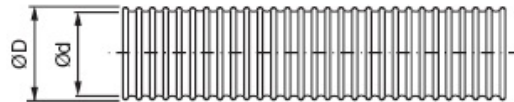
További műszaki információk: [www.lindab.hu](http://www.lindab.hu)



	<b>LFPE</b>		Ød	ØD	
	LFPE-Ød-50m				
	Nettó ár Ft / 50 m	Bruttó ár Ft / 50 m			
LFPE-63-50	61 894 Ft	<b>78 605 Ft</b>	63	75	Raktáron
LFPE-76-50	82 235 Ft	<b>104 438 Ft</b>	76	90	Rendelésre

CLAMP rögzítő (egy csomagban 48 db rögzítőelem)

	<b>CLAMP</b>		
	CLAMP-Ød-szín		
	Nettó listaár	Bruttó listaár	
CLAMP-63-RED	19 136 Ft	<b>24 303 Ft</b>	Raktáron
CLAMP-63-BLUE	13 816 Ft	<b>17 546 Ft</b>	Raktáron
CLAMP-76-RED	20 454 Ft	<b>25 977 Ft</b>	Raktáron
CLAMP-76-BLUE	20 454 Ft	<b>25 977 Ft</b>	Raktáron



1 Általános

2 InDomo

3 Kör csatorna

4 Szabályozó

 5 Hang-  
csillapító

6 Kifúvófej

 7 Befúvó -  
Elszívó

8 Ventilátor

9 Légkezelő

10 Kiegészítő

2.01

Az árváltoztatás jogát fenntartjuk! Az árak forintban értendő árak!

Műszaki információk a [www.lindab.hu](http://www.lindab.hu) oldalon találhatóak!

2022.2.2 verzió (230217L) - Érvényes 2022.10.01-től



## Kiegészítő Safe elemek LFPE-hez

**F****NPU**

Fél-flexibilis légcsatorna toldásához alkalmazható. Biztonsági kapcsokkal van felszerelve, amelyekkel rögzíthető az LFPE fél-flexibilis cső.

	<b>NPU</b> NPU-Ød-Ød3		
	Nettó ár	Bruttó ár	
NPU-63-75	3 749 Ft	4 761 Ft	Raktáron
NPU-76-90	3 953 Ft	5 020 Ft	Rendelésre

**BU**

Fél-flexibilis légcsatorna éles (kis rádiuszos) irányváltásánál szükséges. Biztonsági kapcsokkal van felszerelve, amelyekkel rögzíthető az LFPE fél-flexibilis cső.

	<b>BU</b> BU-Ød-90-LFPE		
	Nettó ár	Bruttó ár	
BU-63-90-LFPE	5 665 Ft	7 195 Ft	Raktáron
BU-76-90-LFPE	6 266 Ft	7 958 Ft	Rendelésre

**RCFU**

Az LFPE 76/90 méretű légcsatornát az InDomo osztókhöz és csatlakozó dobozokhoz lehet vele csatlakoztatni. Biztonsági kapcsokkal van felszerelve, amelyekkel rögzíthető az LFPE fél-

	<b>RCFU</b> RCFU-ØD-Ød-LFPE		
	Nettó ár	Bruttó ár	
RCFU-80-63-LFPE	5 760 Ft	7 315 Ft	Rendelésre
RCFU-80-76-LFPE	3 406 Ft	4 326 Ft	Rendelésre
RCFU-100-63-LFPE	7 720 Ft	9 804 Ft	Rendelésre
RCFU-100-76-LFPE	8 039 Ft	10 210 Ft	Rendelésre

Általános

1

InDomo

2

Kör csatorna

3

Szabályozó

4

Hang-

csillapító

5

Kívüvőfej

6

Befűvő -

Elszívó

7

Ventillátor

8

Légkezelő

9

Kiegészítő

10

**MCU - Elosztó doboz**
**F**



Az osztódoboz alkalmazható befűjt és elszívott levegőhöz egyaránt. Elérhető több típusban és méretben. Mindegyik típus  $\varnothing 63$ ,  $\varnothing 76$  vagy  $\varnothing 80$  méretű csonkokkal rendelkezik, amelyeken Lindab Safe tömítőgyűrű van, SR spirálkorcolt, félflexibilis vagy flexibilis légcsatorna csatlakoztatásához. Az LFPE 76/90 méretű légcsatornát az InDomo osztókhoz és csatlakozó dobozokhoz csatlakoztassa a biztonsági kapcsokkal ellátott RCFU 80/76 átmeneti idommal. Az osztódoboz padlóba építhető, de el lehet helyezni bárhová, pl. mennyezetbe is.

A biztonsági kapcsokkal könnyen rögzíthető az LFPE légcsatorna a Safe csonkokra.

A doboz alján található két elforgatható füllel a doboz rögzíthető.

Teljesíti a "D" légtömörégi osztály követelményét.

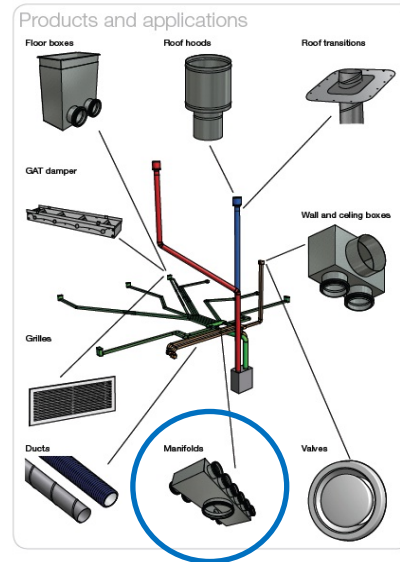
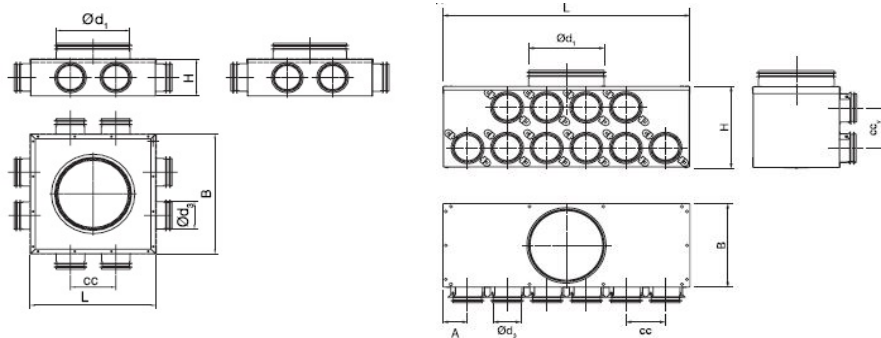
8-as típus



6 - 4-es típus

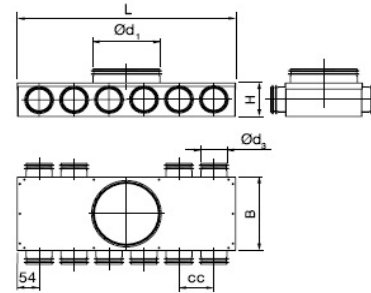

1 Általános

2 InDomo

3 Kör csatorna

4 Szabályozó

 5 Hang-  
csillapító

6 Kívüvőfej

 7 Befűvő -  
Elszívó

8 Ventilátor

9 Légkezelő

Kiegészítő

10

		<b>MCU</b>		
		MCU- $\varnothing d1$ - $\varnothing d3$ -csonk		
		Nettó ár	Bruttó ár	
$\varnothing 63$	MCU-125-63-4-2	38 689 Ft	49 135 Ft	Rendelésre
	MCU-125-63-6	42 115 Ft	53 486 Ft	Rendelésre
	MCU-125-63-6-0	34 899 Ft	44 322 Ft	Raktáron
	MCU-125-63-6-4	59 841 Ft	75 998 Ft	Rendelésre
	MCU-125-63-8	50 761 Ft	64 466 Ft	Rendelésre
	MCU-160-63-6-0	41 423 Ft	52 607 Ft	Rendelésre
	MCU-160-63-6-4	58 841 Ft	74 728 Ft	Raktáron
	MCU-160-63-6+4	57 295 Ft	72 765 Ft	Rendelésre
	MCU-160-63-8	42 164 Ft	53 548 Ft	Rendelésre
	MCU-160-63-10-4	65 603 Ft	83 316 Ft	Rendelésre

Elosztó dobozok  $\varnothing 76$  és  $\varnothing 80$ -as csatlakozással lásd a következő oldalon.

Az árváltoztatás jogát fenntartjuk! Az árak forintban értendő árak!

Műszaki információk a [www.lindab.hu](http://www.lindab.hu) oldalon található!

2022.2.2 verzió (230217L) - Érvényes 2022.10.01-től

2.03

**MCU - Elosztó doboz**
**F**



Az osztódoboz alkalmazható befűjt és elszívott levegőhöz egyaránt. Elérhető több típusban és méretben. Mindegyik típus Ø63 vagy Ø80 méretű csonkokkal rendelkezik, amelyeken Lindab Safe tömítőgyűrű van, SR spirálkorcolt, fél-flexibilis vagy flexibilis légcsatorna csatlakoztatásához. Az LFPE 76/90 méretű légcsatornát az InDomo osztókhöz és csatlakozó dobozokhoz csatlakoztassa a biztonsági kapcsokkal ellátott RCFU 80/76 átmeneti idommal. Az osztódoboz padlóba építhető, de el lehet helyezni bárhová, pl. mennyezetbe is.

A biztonsági kapcsokkal könnyen rögzíthető az LFPE légcsatorna a Safe csonkokra.

A doboz alján található két elforgatható füllel a doboz rögzíthető.

Teljesíti a "D" légtömörésségi osztály követelményét.

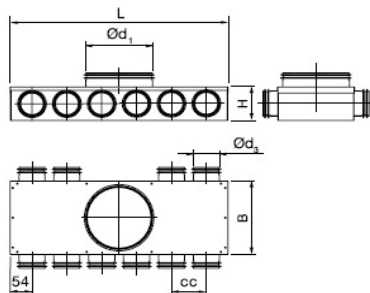
6 - 4-es típus



8-as típus

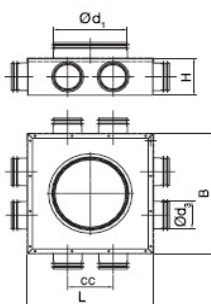

6+4-es típus

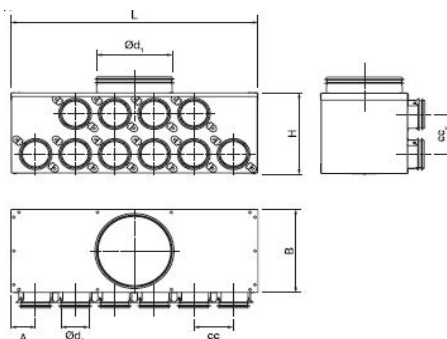

		<u>MCU</u>		
		MCU-Ød1-Ød3-csonk		
		Nettó ár	Bruttó ár	
Ø76	MCU-125-76-4	38 618 Ft	49 045 Ft	Rendelésre
	MCU-125-76-4-2	42 018 Ft	53 363 Ft	Rendelésre
	MCU-125-76-6	41 326 Ft	52 484 Ft	Rendelésre
	MCU-125-76-6-0	47 491 Ft	60 314 Ft	Rendelésre
	MCU-125-76-8	52 561 Ft	66 752 Ft	Rendelésre
	MCU-125-76-8-0	59 460 Ft	75 514 Ft	Rendelésre
	MCU-160-76-6+4	64 661 Ft	82 119 Ft	Rendelésre
	MCU-160-76-6-0	43 111 Ft	54 751 Ft	Rendelésre
	MCU-160-76-6-4	54 506 Ft	69 223 Ft	Rendelésre
	MCU-160-76-8	43 943 Ft	55 808 Ft	Rendelésre
	MCU-160-76-8-0	51 168 Ft	64 983 Ft	Rendelésre
	MCU-200-76-8	44 526 Ft	56 548 Ft	Rendelésre
	MCU-200-76-10-0	62 325 Ft	79 153 Ft	Rendelésre
Ø80	MCU-160-80-6-0	37 843 Ft	48 061 Ft	Rendelésre
	MCU-160-80-8	38 635 Ft	49 066 Ft	Rendelésre
	MCU-160-80-8-0	45 835 Ft	58 210 Ft	Rendelésre
	MCU-200-80-10-0	55 660 Ft	70 688 Ft	Rendelésre
	MCU-200-80-8	38 512 Ft	48 910 Ft	Rendelésre

Általános

1

InDomo

2

Kör csatorna

3

Szabályozó

4

 Hang-  
csillapító

5

Kívüvőfej

6

 Befűvő -  
Elszívó

7

Ventilátor

8

Légkezelő

9

Kiegészítő

10

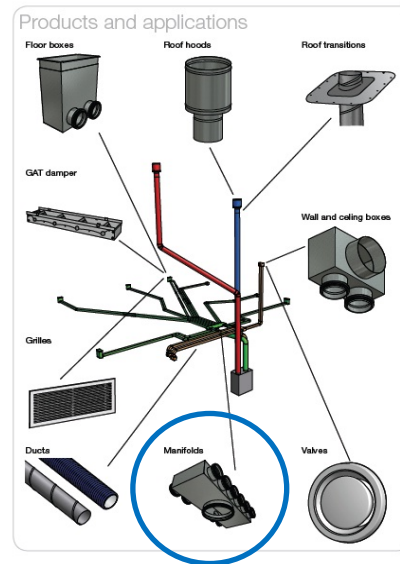

**MRU - Elosztó doboz**
**F**

Az osztódoboz alkalmazható befűjt és elszívott levegőhöz egyaránt. Elérhető több típusban és méretben. Mindegyik típus  $\varnothing 63$  méretű csomkokkal rendelkezik, amelyeken Lindab Safe tömítőgyűrű van, SR spirálkorcolt, vagy fél-flexibilis, vagy flexibilis légcsatorna csatlakozásához. Az osztódoboz padlóba építhető, de el lehet helyezni bárhová, pl. mennyezetbe is. A biztonsági kapcsokkal könnyen rögzíthető az LFPE légcsatorna a csatlakozó csomkokra. A doboz alján található két elforgatható füllel a doboz rögzíthető.

Teljesíti a "D" légtömőrségi osztály követelménynt.

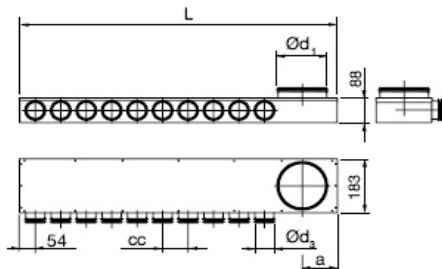

		MRU		
		MRU- $\varnothing d1$ - $\varnothing d3$ -csomk		
		Nettó ár	Bruttó ár	
$\varnothing 63$	MRU-125-63-6-0	43 080 Ft	<b>54 712 Ft</b>	Rendelésre
	MRU-125-63-8-0	49 133 Ft	<b>62 399 Ft</b>	Rendelésre
	MRU-125-63-10-0	56 997 Ft	<b>72 386 Ft</b>	Rendelésre
	MRU-160-63-6-0	52 403 Ft	<b>66 552 Ft</b>	Rendelésre
	MRU-160-63-8-0	59 172 Ft	<b>75 148 Ft</b>	Rendelésre
	MRU-160-63-10-0	58 800 Ft	<b>74 676 Ft</b>	Raktáron
	MRU-160-63-12-0	66 880 Ft	<b>84 938 Ft</b>	Rendelésre
$\varnothing 76$	MRU-125-76-6-0	48 717 Ft	<b>61 871 Ft</b>	Rendelésre
	MRU-125-76-8-0	55 762 Ft	<b>70 818 Ft</b>	Rendelésre
	MRU-160-76-4-0	48 918 Ft	<b>62 126 Ft</b>	Rendelésre
	MRU-160-76-6-0	56 765 Ft	<b>72 092 Ft</b>	Rendelésre
	MRU-160-76-8-0	64 732 Ft	<b>82 210 Ft</b>	Rendelésre
	MRU-160-76-10-0	68 617 Ft	<b>87 144 Ft</b>	Rendelésre
	MRU-200-76-12-0	89 156 Ft	<b>113 228 Ft</b>	Rendelésre

Általános	1
InDomo	2
Kör csatorna	3
Szabályozó	4
Hang-csillapító	5
Kívüvőfej	6
Befűvő - Elszívó	7
Ventilátor	8
Légkezelő	9
Kiegészítő	10

2.05

Az árváltoztatás jogát fenntartjuk! Az árak forintban értendő árak!

Műszaki információk a [www.lindab.hu](http://www.lindab.hu) oldalon található!

2022.2.2 verzió (230217L) - Érvényes 2022.10.01-től

**MLU - Elosztó doboz**
**F**

Az osztódoboz alkalmazható befűjt és elszívott levegőhöz egyaránt. Elérhető több típusban és méretben. Mindegyik típus  $\varnothing 63$  méretű csomkokkal rendelkezik, amelyeken Lindab Safe tömítőgyűrű van, SR spirálkorcolt, vagy fél-flexibilis, vagy flexibilis légcsatorna csatlakozásához. Az osztódoboz padlóba építhető, de el lehet helyezni bárhová, pl. mennyezetbe is. A biztonsági kapcsokkal könnyen rögzíthető az LFPE légcsatorna a csatlakozó csomkokra. A doboz alján található két elforgatható füllel a doboz rögzíthető.

Teljesíti a "D" légtömörégi osztály követelménynt.

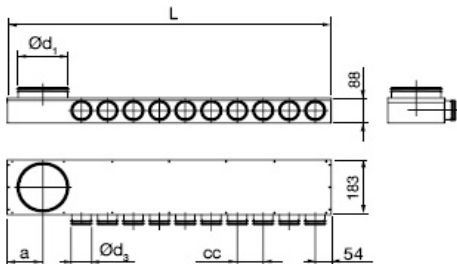
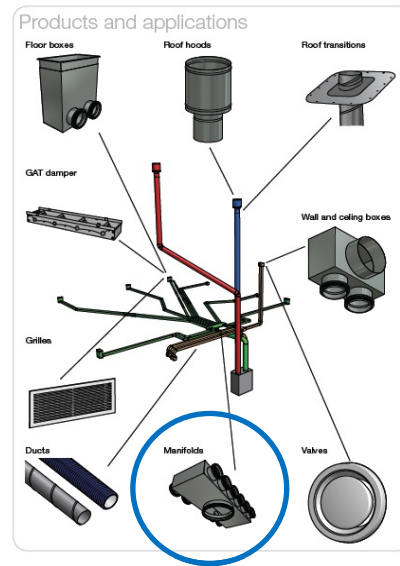

		<u>MLU</u>		
		MLU- $\varnothing d1$ - $\varnothing d3$ -csomk		
		Nettó ár	Bruttó ár	
$\varnothing 63$	MLU-125-63-6-0	44 575 Ft	<b>56 610 Ft</b>	Rendelésre
	MLU-125-63-8-0	49 415 Ft	<b>62 757 Ft</b>	Rendelésre
	MLU-125-63-10-0	56 547 Ft	<b>71 815 Ft</b>	Rendelésre
	MLU-160-63-6-0	52 405 Ft	<b>66 554 Ft</b>	Rendelésre
	MLU-160-63-8-0	60 268 Ft	<b>76 540 Ft</b>	Rendelésre
	MLU-160-63-10-0	59 887 Ft	<b>76 056 Ft</b>	Raktáron
	MLU-160-63-12-0	66 848 Ft	<b>84 897 Ft</b>	Rendelésre
$\varnothing 76$	MLU-125-76-6-0	49 551 Ft	<b>62 930 Ft</b>	Rendelésre
	MLU-125-76-8-0	57 015 Ft	<b>72 409 Ft</b>	Rendelésre
	MLU-160-76-4-0	48 882 Ft	<b>62 080 Ft</b>	Rendelésre
	MLU-160-76-6-0	56 885 Ft	<b>72 244 Ft</b>	Rendelésre
	MLU-160-76-8-0	64 784 Ft	<b>82 276 Ft</b>	Rendelésre
	MLU-160-76-10-0	73 922 Ft	<b>93 881 Ft</b>	Rendelésre
	MLU-200-76-12-0	91 512 Ft	<b>116 220 Ft</b>	Rendelésre

1	Általános
2	InDomo
3	Kör csatorna
4	Szabályozó
5	Hang-csillapító
6	Kívüvőfej
7	Befűvő - Elszívó
8	Ventilátor
9	Légkezelő
10	Kiegészítő

2.06

Az árváltoztatás jogát fenntartjuk! Az árak forintban értendő árak!

Műszaki információk a [www.lindab.hu](http://www.lindab.hu) oldalon található!

2022.2.2 verzió (230217L) - Érvényes 2022.10.01-től

**MHU - Elosztó doboz**
**F**

Az osztódoboz alkalmazható befűjt és elszívott levegőhöz egyaránt. Elérhető több típusban és méretben. Mindegyik típus  $\varnothing 63$  méretű csomkokkal rendelkezik, amelyeken Lindab Safe tömítőgyűrű van, SR 63 spirálkorcolt, fél-flexibilis vagy flexibilis légcsatorna csatlakozásához. Az osztódoboz padlóba építhető, de el lehet helyezni bárhová, pl. mennyezetbe is. A biztonsági kapcsokkal könnyen rögzíthető az LFPE légcsatorna a Safe csomkokra. A doboz alján található két elforgatható füllet a doboz rögzíthető.

Teljesíti a "D" légtömörégi osztály követelménynt.

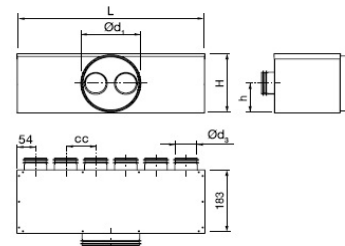
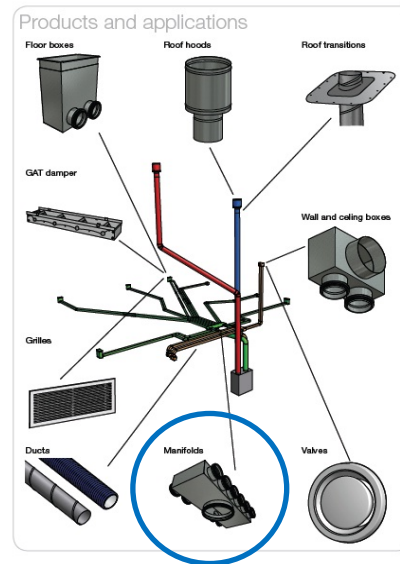

Type 6R

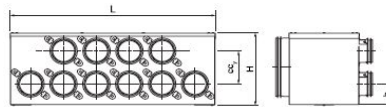
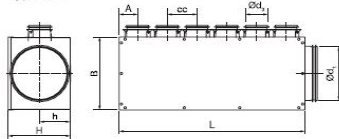

Type 6L

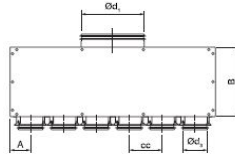
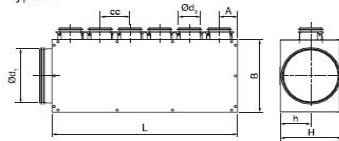

		<b>MHU</b>		
		MHU- $\varnothing d1$ - $\varnothing d3$ -csomk		
		Nettó ár	Bruttó ár	
<b><math>\varnothing 63</math></b>	MHU-80-63-2	28 374 Ft	<b>36 035 Ft</b>	Rendelésre
	MHU-100-63-3-0	31 916 Ft	<b>40 533 Ft</b>	Rendelésre
	MHU-125-63-3-0	31 012 Ft	<b>39 385 Ft</b>	Raktáron
	MHU-125-63-4	40 154 Ft	<b>50 996 Ft</b>	Rendelésre
	MHU-125-63-6-0	37 759 Ft	<b>47 954 Ft</b>	Rendelésre
	MHU-160-63-10-0	67 408 Ft	<b>85 608 Ft</b>	Rendelésre
	MHU-160-63-12	73 549 Ft	<b>93 407 Ft</b>	Rendelésre
	MHU-160-63-6	55 961 Ft	<b>71 070 Ft</b>	Rendelésre
	MHU-160-63-6-4	59 355 Ft	<b>75 381 Ft</b>	Rendelésre
	MHU-160-63-6-L	45 583 Ft	<b>57 890 Ft</b>	Rendelésre
	MHU-160-63-6-R	48 049 Ft	<b>61 022 Ft</b>	Rendelésre
	MHU-160-63-8-0	58 113 Ft	<b>73 804 Ft</b>	Raktáron
	MHU-200-63-10-0	69 949 Ft	<b>88 835 Ft</b>	Rendelésre
	MHU-200-63-16	83 627 Ft	<b>106 206 Ft</b>	Rendelésre

Elosztó dobozok  $\varnothing 76$  és  $\varnothing 80$ -as csatlakozással lásd a következő oldalon.

Az árváltoztatás jogát fenntartjuk! Az árak forintban értendő árak!

Műszaki információk a [www.lindab.hu](http://www.lindab.hu) oldalon található!

2022.2.2 verzió (230217L) - Érvényes 2022.10.01-től

1	Általános
2	InDomo
3	Kör csatorna
4	Szabályozó
5	Hang-csillapító
6	Kívülfője
7	Befűvő - Elszívó
8	Ventillátor
9	Légkezelő
10	Kiegészítő

2.07

**MHU - Elosztó doboz**
**F**

Az osztódoboz alkalmazható befűjt és elszívott levegőhöz egyaránt. Elérhető több típusban és méretben. Mindegyik típus  $\varnothing 63$  méretű csonkokkal rendelkezik, amelyeken Lindab Safe tömítőgyűrű van, SR 63 spirálkorcolt, fél-flexibilis vagy flexibilis légcsatorna csatlakozásához. Az osztódoboz padlóba építhető, de el lehet helyezni bárhová, pl. mennyezetbe is. A biztonsági kapcsokkal könnyen rögzíthető az LFPE légcsatorna a Safe csonkokra. A doboz alján található két elforgatható füllel a doboz rögzíthető. Teljesíti a "D" légtömőrségi osztály követelményét.

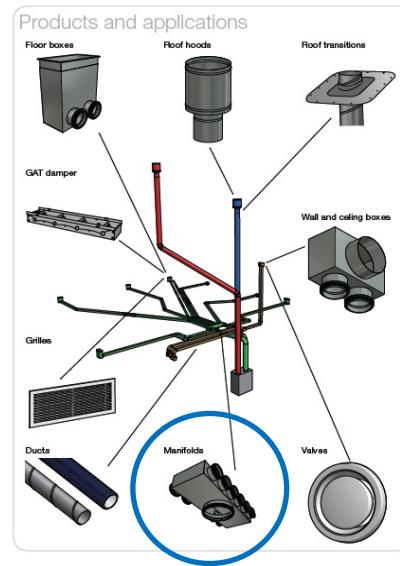

Általános

1

**InDomo**

2

Kör csatorna

3

Szabályozó

4

 Hang-  
csillapító

5

Kifúvófej

6

 Befűvő -  
Elszívó

7

Ventilátor

8

Légkezelő

9

Kiegészítő

10

		<b>MHU</b>		
		MHU- $\varnothing d1$ - $\varnothing d3$ -csontk		
		Nettó ár	Bruttó ár	
$\varnothing 76$	MHU-125-76-2	29 267 Ft	<b>37 169 Ft</b>	Rendelésre
	MHU-125-76-3	31 550 Ft	<b>40 069 Ft</b>	Rendelésre
	MHU-125-76-6	45 991 Ft	<b>58 409 Ft</b>	Rendelésre
	MHU-160-76-10	71 063 Ft	<b>90 250 Ft</b>	Rendelésre
	MHU-160-76-4	39 273 Ft	<b>49 877 Ft</b>	Rendelésre
	MHU-160-76-6	51 893 Ft	<b>65 904 Ft</b>	Rendelésre
	MHU-160-76-6-4	60 646 Ft	<b>77 020 Ft</b>	Rendelésre
	MHU-160-76-8	55 131 Ft	<b>70 016 Ft</b>	Rendelésre
MHU-200-76-10	70 011 Ft	<b>88 914 Ft</b>	Rendelésre	
$\varnothing 80$	MHU-125-80-2	28 179 Ft	<b>35 787 Ft</b>	Rendelésre
	MHU-125-80-3	31 096 Ft	<b>39 492 Ft</b>	Rendelésre
	MHU-160-80-6-0	48 190 Ft	<b>61 201 Ft</b>	Rendelésre
	MHU-160-80-8-0	49 968 Ft	<b>63 459 Ft</b>	Rendelésre
	MHU-200-80-10-0	63 580 Ft	<b>80 747 Ft</b>	Rendelésre

2.08

Az árváltoztatás jogát fenntartjuk! Az árak forintban értendő árak!

 Műszaki információk a [www.lindab.hu](http://www.lindab.hu) oldalon található!

2022.2.2 verzió (230217L) - Érvényes 2022.10.01-től

**MHSU - Elosztó doboz**
**F**

Az osztódoboz alkalmazható befűjt és elszívott levegőhöz egyaránt. A csatlakozó doboz padlóba építhető, de elhelyezhető máshol is. Mindegyik típus  $\varnothing 63$  méretű csomkokkal rendelkezik, amelyeken Lindab Safe tömítőgyűrű van, SR 63 spirálkorcolt, fél-flexibilis vagy flexibilis légcsatorna csatlakozásához. Az osztódoboz padlóba építhető, de el lehet helyezni bárhová, pl. mennyezetbe is.

A biztonsági kapcsokkal könnyen rögzíthető az LFPE légcsatorna a Safe csomkokra.

A doboz alján található két elforgatható füllel a doboz rögzíthető.

Teljesíti a "D" légtömőrségi osztály követelménynt.

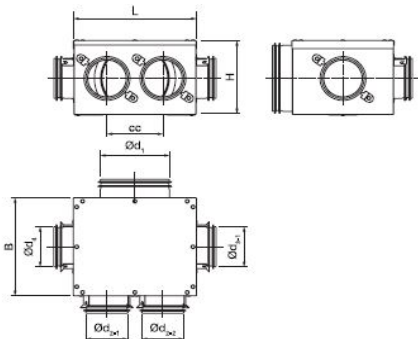
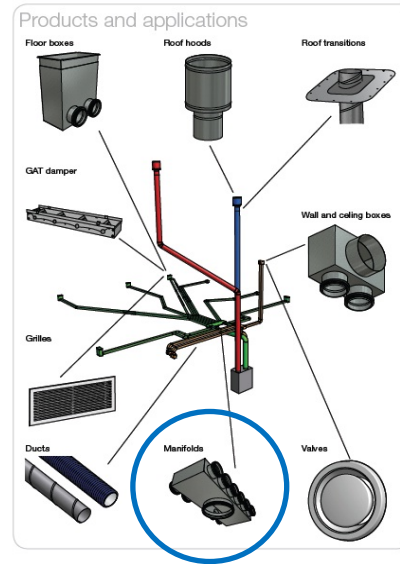

	MHSU		
	Nettó ár	Bruttó ár	
MHSU-1	35 844 Ft	45 522 Ft	Rendelésre
MHSU-2	32 309 Ft	41 032 Ft	Rendelésre
MHSU-3	36 535 Ft	46 399 Ft	Rendelésre
MHSU-4	32 253 Ft	40 961 Ft	Rendelésre

1	Általános
2	InDomo
3	Kör csatorna
4	Szabályozó
5	Hang-csillapító
6	Kívüvőfej
7	Befűvő - Elszívó
8	Ventillátor
9	Légkezelő
10	Kiegészítő

2.09

Az árváltoztatás jogát fenntartjuk! Az árak forintban értendő árak!

Műszaki információk a [www.lindab.hu](http://www.lindab.hu) oldalon található!

2022.2.2 verzió (230217L) - Érvényes 2022.10.01-től

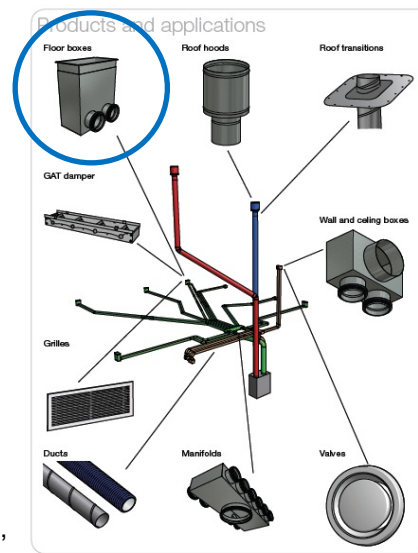

**PGFU - Csatlakozó doboz**
**F**

Alkalmazható befűjt és elszívott levegőhöz egyaránt. B3020 rács és GAT szabályzó fogadására. A csatlakozó doboz padlóba építhető, de elhelyezhető máshol is. Beépítésnél teleszkóposan állítható a magassága. Mindegyik típus Ø63 vagy Ø80 méretű csonkokkal rendelkezik, amelyeken Lindab Safe tömítőgyűrű van, SR spirálkorcolt, vagy LFPE fél-flexibilis légcsatorna csatlakoztatásához. Az LFPE 76/90 méretű légcsatornát az InDomo osztókhoz és csatlakozó dobozokhoz csatlakoztassa a biztonsági kapcsokkal ellátott RCFU 80/76 átmeneti idommal. A biztonsági kapcsokkal könnyen rögzíthető az LFPE légcsatorna a Safe csonkokra.

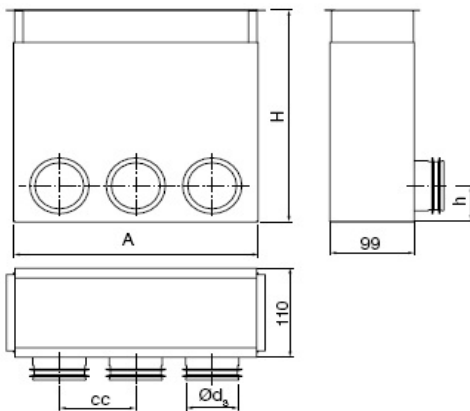

		PGFU			
		PGFU-dim-Ød3-csonk			
		Nettó ár	Bruttó ár		
Ø63	PGFU-2010-63-2	21 903 Ft	<b>27 817 Ft</b>	Raktáron	200x100-as rácshoz
	PGFU-3010-63-3	26 938 Ft	<b>34 211 Ft</b>	Rendelésre	300x100-as rácshoz
Ø76	PGFU-2010-76-1	24 693 Ft	<b>31 360 Ft</b>	Rendelésre	200x100-as rácshoz
	PGFU-2010-76-2	26 831 Ft	<b>34 075 Ft</b>	Rendelésre	200x100-as rácshoz
	PGFU-3010-76-1	22 865 Ft	<b>29 039 Ft</b>	Rendelésre	300x100-as rácshoz
	PGFU-3010-76-2	26 918 Ft	<b>34 186 Ft</b>	Rendelésre	300x100-as rácshoz
Ø80	PGFU-2010-80-1	23 454 Ft	<b>29 787 Ft</b>	Rendelésre	200x100-as rácshoz
	PGFU-3010-80-1	22 341 Ft	<b>28 373 Ft</b>	Rendelésre	300x100-as rácshoz
	PGFU-3010-80-2	25 024 Ft	<b>31 780 Ft</b>	Rendelésre	300x100-as rácshoz

1	Általános
2	InDomo
3	Kör csatorna
4	Szabályozó
5	Hang-csillapító
6	Kívülfője
7	Befűvő - Elszívó
8	Ventillátor
9	Légkezelő
10	Kiegészítő

2.10

Az árváltoztatás jogát fenntartjuk! Az árak forintban értendő árak!

 Műszaki információk a [www.lindab.hu](http://www.lindab.hu) oldalon található!

2022.2.2 verzió (230217L) - Érvényes 2022.10.01-től

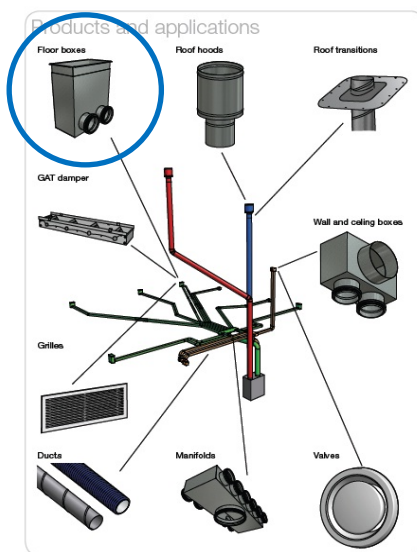
**PGWU - Csatlakozó doboz**
**F**

Alkalmazható befűjt és elszívott levegőhöz egyaránt. B3020 rács fogadására.  
 A csatlakozó doboz falba építhető, de elhelyezhető máshol is. Beépítésnél teleszkóposan állítható a magassága. Mindegyik típus Ø63 vagy Ø80 méretű csonkokkal rendelkezik, amelyeken Lindab Safe tömítőgyűrű van, SR spirálkorcolt, vagy LFPE fél-flexibilis légcsatorna csatlakoztatásához. Az LFPE 76/90 méretű légcsatornát az InDomo osztókhoz és csatlakozó dobozokhoz csatlakoztassa a biztonsági kapcsokkal ellátott RCFU 80/76 átmeneti idommal. A biztonsági kapcsokkal könnyen rögzíthető az LFPE légcsatorna a Safe csonkokra.

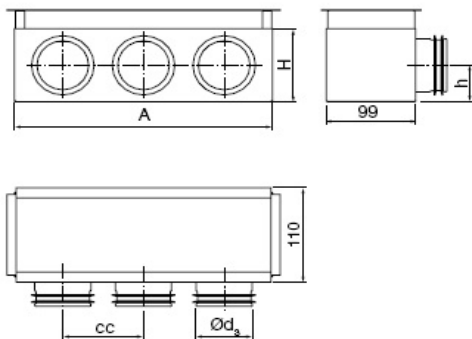

		PGWU			
		PGWU-dim-Ød3-csonk			
		Nettó ár	Bruttó ár		
Ø63	PGWU-2010-63-2	16 051 Ft	<b>20 385 Ft</b>	Raktáron	200x100-as rácshoz
	PGWU-3010-63-3	21 571 Ft	<b>27 395 Ft</b>	Rendelésre	200x100-as rácshoz
Ø76	PGWU-2010-76-1	16 679 Ft	<b>21 182 Ft</b>	Rendelésre	200x100-as rácshoz
	PGWU-2010-76-2	19 681 Ft	<b>24 995 Ft</b>	Rendelésre	200x100-as rácshoz
	PGWU-3010-76-1	18 040 Ft	<b>22 911 Ft</b>	Rendelésre	300x100-as rácshoz
	PGWU-3010-76-2	22 193 Ft	<b>28 185 Ft</b>	Rendelésre	300x100-as rácshoz
Ø80	PGWU-2010-80-1	15 431 Ft	<b>19 597 Ft</b>	Rendelésre	300x100-as rácshoz
	PGWU-3010-80-1	16 751 Ft	<b>21 274 Ft</b>	Rendelésre	300x100-as rácshoz
	PGWU-3010-80-2	19 644 Ft	<b>24 948 Ft</b>	Rendelésre	300x100-as rácshoz

1	Általános
2	InDomo
3	Kör csatorna
4	Szabályozó
5	Hang-csillapító
6	Kívülről
7	Befűvő - Elszívó
8	Ventilátor
9	Légkezelő
10	Kiegészítő

**PVWU - Csatlakozó doboz**
**F**

Alkalmazható befűjt és elszívott levegőhöz egyaránt.  
Légszelep vagy LCA/PCA fogadására.

A csatlakozó doboz falba építhető, de el lehet helyezni máshová is.

Mindegyik típus Ø63 vagy Ø80 méretű csonkokkal rendelkezik, amelyeken Lindab Safe tömítőgyűrű van, SR spirálkorcolt, vagy LFPE fél-flexibilis légcsatorna csatlakoztatásához. Az LFPE 76/90 méretű légcsatornát az InDomo osztókhöz és csatlakozó dobozokhoz csatlakoztassa a biztonsági kapcsokkal ellátott RCFU 80/76 átmeneti idommal. A biztonsági kapcsokkal könnyen rögzíthető az LFPE légcsatorna a Safe csonkokra.

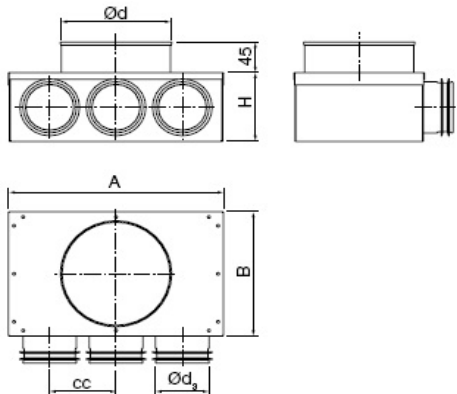
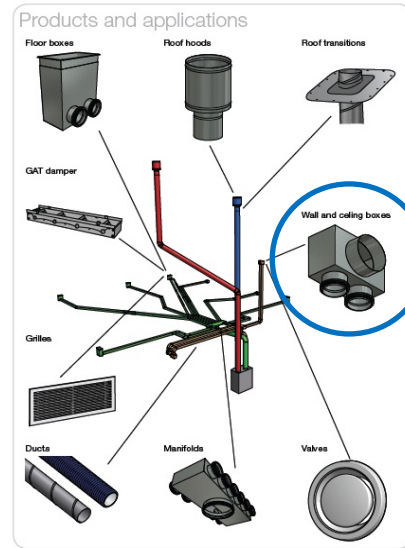

		<b>PVWU</b>		
		PVWU-Ød-Ød3-csonk		
		Nettó ár	Bruttó ár	
Ø63	PVWU-100-63-2	20 039 Ft	<b>25 450 Ft</b>	Raktáron
	PVWU-125-63-3	22 019 Ft	<b>27 964 Ft</b>	Raktáron
Ø76	PVWU-100-76-1	19 606 Ft	<b>24 900 Ft</b>	Rendelésre
	PVWU-125-76-1	17 266 Ft	<b>21 928 Ft</b>	Rendelésre
	PVWU-125-76-2	19 646 Ft	<b>24 950 Ft</b>	Rendelésre
	PVWU-125-76-3	27 492 Ft	<b>34 915 Ft</b>	Rendelésre
Ø80	PVWU-100-80-1	16 701 Ft	<b>21 210 Ft</b>	Rendelésre
	PVWU-125-80-1	20 418 Ft	<b>25 931 Ft</b>	Rendelésre
	PVWU-125-80-2	19 188 Ft	<b>24 369 Ft</b>	Rendelésre

1	Általános
2	InDomo
3	Kör csatorna
4	Szabályozó
5	Hang-csillapító
6	Kífűvőfej
7	Befűvő - Elszívó
8	Ventillátor
9	Légkezelő
10	Kiegészítő

2.12

Az árváltoztatás jogát fenntartjuk! Az árak forintban értendő árak!

Műszaki információk a [www.lindab.hu](http://www.lindab.hu) oldalon találhatóak!

2022.2.2 verzió (230217L) - Érvényes 2022.10.01-től

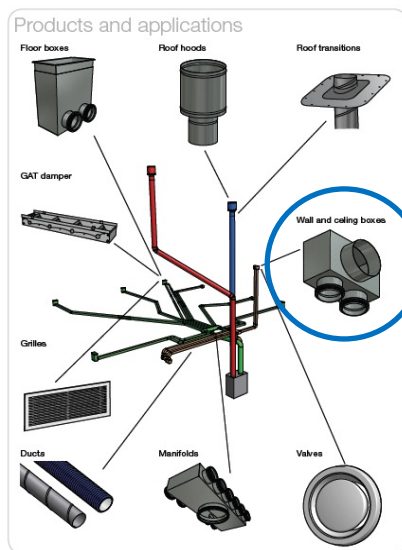
**PVCU - Csatlakozó doboz**
**F**

Alkalmazható befűjt és elszívott levegőhöz egyaránt. Légszelep vagy LCA/PCA fogadására. A csatlakozó doboz mennyezetbe építhető, de elhelyezhető máshol is. Mindegyik típus Ø63 méretű csonkokkal rendelkezik, amelyeken Lindab Safe tömítőgyűrű van, SR spirálkorcolt, vagy LFPE fél-flexibilis légcsonna csatlakoztatásához. Mindegyik Ø63 csompra biztonsági kapcsok vannak felszerelve, amelyekkel rögzíteni lehet a kívülről bordás LFPE fél-flexibilis csöveket. Teljesíti a "D" légtömőrségi osztály követelményét.

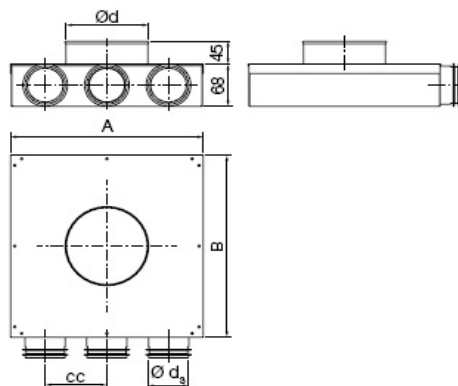

		PVCU		
		PVCU-Ød-Ød3-csonk		
		Nettó ár	Bruttó ár	
Ø63	PVCU-80-63-1	24 260 Ft	<b>30 810 Ft</b>	Rendelésre
	PVCU-80-63-2	25 289 Ft	<b>32 117 Ft</b>	Rendelésre
	PVCU-100-63-1	17 412 Ft	<b>22 113 Ft</b>	Raktáron
	PVCU-100-63-2	21 526 Ft	<b>27 338 Ft</b>	Raktáron
	PVCU-125-63-1	16 846 Ft	<b>21 394 Ft</b>	Rendelésre
	PVCU-125-63-2	20 584 Ft	<b>26 142 Ft</b>	Raktáron
	PVCU-125-63-3	25 618 Ft	<b>32 535 Ft</b>	Rendelésre
Ø76	PVCU-80-76-1	32 745 Ft	<b>41 586 Ft</b>	Rendelésre
	PVCU-100-76-1	18 466 Ft	<b>23 452 Ft</b>	Rendelésre
	PVCU-100-76-2	22 609 Ft	<b>28 713 Ft</b>	Rendelésre
	PVCU-100-76-3	26 361 Ft	<b>33 478 Ft</b>	Rendelésre
	PVCU-125-76-1	18 033 Ft	<b>22 902 Ft</b>	Rendelésre
	PVCU-125-76-2	22 480 Ft	<b>28 550 Ft</b>	Rendelésre
	PVCU-125-76-3	28 003 Ft	<b>35 564 Ft</b>	Rendelésre

1 Általános

2 InDomo

3 Kör csatorna

4 Szabályozó

5 Hang-csillapító

6 Kifúvófej

7 Befűvő - Elszívó

8 Ventilátor

9 Légkezelő

10 Kiegészítő

2.13

Az árváltoztatás jogát fenntartjuk! Az árak forintban értendő árak!

 Műszaki információk a [www.lindab.hu](http://www.lindab.hu) oldalon található!

2022.2.2 verzió (230217L) - Érvényes 2022.10.01-től

**PLVCU - Csatlakozó doboz**
**F**



Alkalmazható befűjt és elszívott levegőhöz egyaránt.  
Légszelep fogadására.

A csatlakozó doboz mennyezetbe építhető, de elhelyezhető máshol is.

Mindegyik típus Ø63 méretű csonkokkal rendelkezik, amelyeken Lindab Safe tömítőgyűrű van, SR spirálkorcolt, vagy LFPE fél-flexibilis légszatorna csatlakoztatásához.

Mindegyik Ø63 csompra biztonsági kapcsok vannak felszerelve, amelyekkel rögzíteni lehet a kívülről bordás LFPÉ fél-flexibilis csöveket.

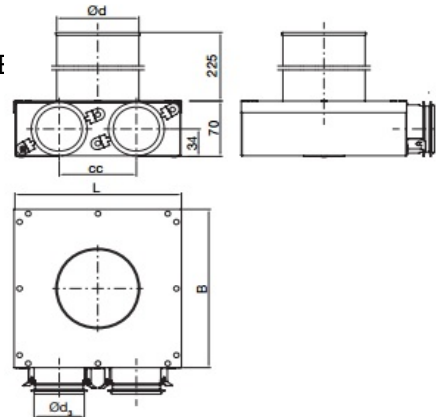
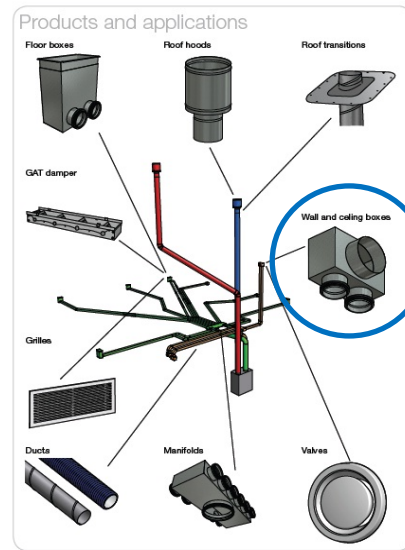
Teljesíti a "D" légtömőrségi osztály követelményét.



Általános

1

InDomo

2

Kör csatorna

3

Szabályozó

4

 Hang-  
csillapító

5

Kívülről

6

 Befűvő -  
Elszívó

7

Ventilátor

8

Légkezelő

9

Kiegészítő

10

		PLVCU		
		PLVCU-Ød-Ød3-csonk		
		Nettó ár	Bruttó ár	
Ø63	PLVCU-80-63-1	25 346 Ft	32 189 Ft	Rendelésre
	PLVCU-80-63-2	26 460 Ft	33 604 Ft	Rendelésre
	PLVCU-100-63-1	20 701 Ft	26 290 Ft	Rendelésre
	PLVCU-100-63-2	24 056 Ft	30 551 Ft	Rendelésre
	PLVCU-125-63-1	19 226 Ft	24 417 Ft	Rendelésre
	PLVCU-125-63-2	22 979 Ft	29 183 Ft	Rendelésre
	PLVCU-125-63-3	28 415 Ft	36 087 Ft	Rendelésre
	PLVCU-160-63-2	25 144 Ft	31 933 Ft	Rendelésre
Ø76	PLVCU-80-76-1	35 350 Ft	44 895 Ft	Rendelésre
	PLVCU-100-76-1	19 613 Ft	24 909 Ft	Rendelésre
	PLVCU-100-76-2	22 788 Ft	28 941 Ft	Rendelésre
	PLVCU-125-76-1	19 109 Ft	24 268 Ft	Rendelésre
	PLVCU-125-76-2	24 886 Ft	31 605 Ft	Rendelésre
	PLVCU-125-76-3	30 810 Ft	39 129 Ft	Rendelésre
	PLVCU-160-76-1	21 127 Ft	26 831 Ft	Rendelésre
	PLVCU-160-76-2	25 108 Ft	31 887 Ft	Rendelésre

2.14

Az árváltoztatás jogát fenntartjuk! Az árak forintban értendő árak!





Műszaki információk a [www.lindab.hu](http://www.lindab.hu) oldalon találhatóak!

2022.2.2 verzió (230217L) - Érvényes 2022.10.01-től



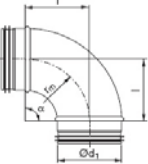

## Safe

		<u>Kör keresztmetszetű spirálkorcolt légszatorna horganyzott acéllemezéből, L = 3000 mm vagy L = 5000 mm (SR-Ød)</u>		Nettó ár / m	Bruttó ár / m
	SR-80	SR	Raktáron	3 274 Ft	4 158 Ft
	SR-100		Raktáron	3 828 Ft	4 862 Ft
	SR-125		Raktáron	4 782 Ft	6 073 Ft
	SR-160		Raktáron	6 551 Ft	8 320 Ft
	SR-200		Raktáron	8 188 Ft	10 399 Ft
	SR-250		Raktáron	10 246 Ft	13 012 Ft
	SR-315		Raktáron	14 287 Ft	18 144 Ft
		<u>Préselt könyökidom (BU-Ød1-°)</u>		Nettó ár	Bruttó ár
 	BU-63-15	A	Rendelésre	26 025 Ft	33 052 Ft
	BU-63-30		Rendelésre	9 053 Ft	11 497 Ft
	BU-63-45		Rendelésre	4 114 Ft	5 225 Ft
	BU-63-60		Rendelésre	9 345 Ft	11 868 Ft
	BU-63-90		Rendelésre	5 191 Ft	6 593 Ft
	BU-80-15		Rendelésre	13 609 Ft	17 283 Ft
	BU-80-30		Raktáron	4 113 Ft	5 224 Ft
	BU-80-45		Raktáron	4 032 Ft	5 121 Ft
	BU-80-60		Raktáron	10 258 Ft	13 028 Ft
	BU-80-90		Raktáron	5 120 Ft	6 502 Ft
	BU-100-15		Rendelésre	5 757 Ft	7 311 Ft
	BU-100-30		Raktáron	3 976 Ft	5 050 Ft
	BU-100-45		Raktáron	3 027 Ft	3 844 Ft
	BU-100-60		Raktáron	8 142 Ft	10 340 Ft
	BU-100-90		Raktáron	3 366 Ft	4 275 Ft
	BU-125-15		Rendelésre	6 104 Ft	7 752 Ft
	BU-125-30		Raktáron	3 767 Ft	4 784 Ft
	BU-125-45		Raktáron	3 294 Ft	4 183 Ft
	BU-125-60		Raktáron	8 732 Ft	11 090 Ft
	BU-125-90		Raktáron	4 037 Ft	5 127 Ft
	BU-160-15		Rendelésre	7 139 Ft	9 067 Ft
	BU-160-30		Raktáron	5 450 Ft	6 922 Ft
	BU-160-45		Raktáron	4 411 Ft	5 602 Ft
	BU-160-60		Raktáron	14 233 Ft	18 076 Ft
	BU-160-90		Raktáron	6 155 Ft	7 817 Ft
	BU-200-15		Rendelésre	8 545 Ft	10 852 Ft
	BU-200-30		Raktáron	8 210 Ft	10 427 Ft
	BU-200-45		Raktáron	6 572 Ft	8 346 Ft
BU-200-60		Raktáron	14 056 Ft	17 851 Ft	
BU-200-90		Raktáron	11 934 Ft	15 156 Ft	
BU-250-30		Raktáron	13 401 Ft	17 019 Ft	
BU-250-60		Raktáron	27 794 Ft	35 298 Ft	
		<u>Szegmentált könyökidom (BFU-Ød1-°)</u>		Nettó ár	Bruttó ár
	BFU-250-15	A	Rendelésre	8 613 Ft	10 939 Ft
	BFU-250-45		Raktáron	10 464 Ft	13 289 Ft
	BFU-250-90		Raktáron	14 454 Ft	18 357 Ft
	BFU-315-15		Rendelésre	10 016 Ft	12 720 Ft
	BFU-315-30		Raktáron	11 749 Ft	14 921 Ft
	BFU-315-45		Raktáron	14 715 Ft	18 688 Ft
	BFU-315-60		Rendelésre	13 700 Ft	17 399 Ft
	BFU-315-90		Raktáron	21 902 Ft	27 816 Ft

Általános
1
InDomo
2
Kör csatorna
3
Szabályozó
4
Hang-csilapító
5
Kífűvőfej
6
Befűvő - Elszívó
7
Ventilátor
8
Légkezelő
9
Kiegészítő
10

3.01

Az árváltoztatás jogát fenntartjuk! Az árak forintban értendő árak!

Műszaki információk a [www.lindab.hu](http://www.lindab.hu) oldalon találhatóak!

2022.2.2 verzió (230217L) - Érvényes 2022.10.01-től



Safe

A

		<u>Véglezáró sapka (EPF-Ød)</u>	Nettó ár	Bruttó ár
 	EPF-63	Raktáron	650 Ft	826 Ft
	EPF-76	Rendelésre	3 535 Ft	4 489 Ft
	EPF-80	Raktáron	1 745 Ft	2 216 Ft
	EPF-100	Raktáron	1 757 Ft	2 231 Ft
	EPF-125	Raktáron	1 752 Ft	2 225 Ft
	EPF-160	Raktáron	2 254 Ft	2 863 Ft
	EPF-200	Raktáron	2 626 Ft	3 335 Ft
	EPF-250	Raktáron	4 572 Ft	5 806 Ft
	EPF-315	Raktáron	4 337 Ft	5 508 Ft
		<u>Véglezáró sapka (ESU-Ød1)</u>	Nettó ár	Bruttó ár
 	ESU-63	Rendelésre	4 296 Ft	5 456 Ft
	ESU-80	Raktáron	3 115 Ft	3 956 Ft
	ESU-100	Raktáron	2 540 Ft	3 226 Ft
	ESU-125	Raktáron	2 799 Ft	3 555 Ft
	ESU-160	Raktáron	2 286 Ft	2 903 Ft
	ESU-200	Raktáron	3 812 Ft	4 841 Ft
	ESU-250	Raktáron	5 682 Ft	7 216 Ft
	ESU-315	Raktáron	9 487 Ft	12 048 Ft
			<u>Beömlőnyílás (ILU-Ød1)</u>	Nettó ár
	ILU-63	Raktáron	2 800 Ft	3 556 Ft
	ILU-80	Raktáron	1 306 Ft	1 659 Ft
	ILU-100	Raktáron	1 452 Ft	1 844 Ft
	ILU-125	Raktáron	1 601 Ft	2 033 Ft
	ILU-160	Raktáron	1 927 Ft	2 447 Ft
	ILU-200	Raktáron	2 232 Ft	2 835 Ft
	ILU-250	Raktáron	2 679 Ft	3 402 Ft
	ILU-315	Raktáron	3 747 Ft	4 759 Ft
			<u>Idomkapcsoló (MF-Ød)</u>	Nettó ár
 	MF-63	Rendelésre	1 886 Ft	2 395 Ft
	MF-80	Raktáron	1 320 Ft	1 676 Ft
	MF-100	Raktáron	1 117 Ft	1 419 Ft
	MF-125	Raktáron	1 233 Ft	1 566 Ft
	MF-160	Raktáron	1 378 Ft	1 750 Ft
	MF-200	Raktáron	1 596 Ft	2 027 Ft
	MF-250	Raktáron	2 336 Ft	2 967 Ft
	MF-315	Raktáron	2 844 Ft	3 612 Ft
			<u>Csőkapcsoló (NPU-Ød1)</u>	Nettó ár
 	NPU-63	Rendelésre	3 860 Ft	4 902 Ft
	NPU-80	Raktáron	1 742 Ft	2 212 Ft
	NPU-100	Raktáron	1 132 Ft	1 438 Ft
	NPU-125	Raktáron	1 521 Ft	1 932 Ft
	NPU-160	Raktáron	1 841 Ft	2 338 Ft
	NPU-200	Raktáron	2 379 Ft	3 021 Ft
	NPU-250	Raktáron	3 888 Ft	4 938 Ft
	NPU-315	Raktáron	4 878 Ft	6 195 Ft

Általános

1

InDomo

2

Kör-  
csatorna

3

Szabályozó

Hang-  
csillapító

5

Kifúvófej

Befúvó -  
Elszívó

7

Ventilátor

8

Légkezelő

9

Kiegészítő

10

Az árváltoztatás jogát fenntartjuk! Az árak forintban értendő árak!



Műszaki információk a [www.lindab.hu](http://www.lindab.hu) oldalon található!

2022.2.2 verzió (230217L) - Érvényes 2022.10.01-től



Safe

A

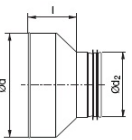
	<u>Préselt koncentrikus nyeregidom (PSU-Ød-Ød3)</u>		Nettó ár	Bruttó ár
	PSU-63-63	Rendelésre	2 799 Ft	3 555 Ft
PSU-80-63	Rendelésre	2 758 Ft	3 503 Ft	
PSU-80-80	Rendelésre	2 167 Ft	2 752 Ft	
PSU-100-63	Rendelésre	2 739 Ft	3 479 Ft	
PSU-100-80	Raktáron	2 019 Ft	2 564 Ft	
PSU-100-100	Raktáron	1 615 Ft	2 051 Ft	
PSU-125-63	Raktáron	2 763 Ft	3 509 Ft	
PSU-125-80	Raktáron	2 012 Ft	2 555 Ft	
PSU-125-100	Raktáron	1 599 Ft	2 031 Ft	
PSU-125-125	Raktáron	2 162 Ft	2 746 Ft	
PSU-160-80	Raktáron	1 983 Ft	2 518 Ft	
PSU-160-100	Raktáron	1 528 Ft	1 941 Ft	
PSU-160-125	Raktáron	2 059 Ft	2 615 Ft	
PSU-160-160	Raktáron	3 156 Ft	4 008 Ft	
PSU-200-80	Raktáron	1 953 Ft	2 480 Ft	
PSU-200-100	Raktáron	1 513 Ft	1 922 Ft	
PSU-200-125	Raktáron	2 030 Ft	2 578 Ft	
PSU-200-160	Raktáron	2 923 Ft	3 712 Ft	
PSU-200-200	Raktáron	4 296 Ft	5 456 Ft	
PSU-250-80	Raktáron	2 068 Ft	2 626 Ft	
PSU-250-100	Raktáron	1 513 Ft	1 922 Ft	
PSU-250-125	Raktáron	2 034 Ft	2 583 Ft	
PSU-250-160	Raktáron	2 902 Ft	3 686 Ft	
PSU-250-200	Raktáron	4 959 Ft	6 298 Ft	
PSU-250-250	Raktáron	8 585 Ft	10 903 Ft	
PSU-315-100	Raktáron	1 507 Ft	1 914 Ft	
PSU-315-125	Raktáron	1 993 Ft	2 531 Ft	
PSU-315-160	Raktáron	2 861 Ft	3 633 Ft	
PSU-315-200	Raktáron	4 891 Ft	6 212 Ft	
PSU-315-250	Raktáron	8 438 Ft	10 716 Ft	
PSU-315-315	Raktáron	10 102 Ft	12 830 Ft	
 	<u>Préselt koncentrikus szűkítő nagyobb oldalon idomkapcsolós véggel (RCFU-Ød-Ød2)</u>		Nettó ár	Bruttó ár
	RCFU-80-63	Rendelésre	3 541 Ft	4 497 Ft
RCFU-100-63	Rendelésre	3 845 Ft	4 883 Ft	
RCFU-100-80	Raktáron	1 986 Ft	2 522 Ft	
RCFU-125-80	Raktáron	3 141 Ft	3 989 Ft	
RCFU-125-100	Raktáron	2 069 Ft	2 628 Ft	
RCFU-160-80	Raktáron	3 455 Ft	4 388 Ft	
RCFU-160-100	Raktáron	2 523 Ft	3 204 Ft	
RCFU-160-125	Raktáron	2 597 Ft	3 298 Ft	
RCFU-200-100	Raktáron	3 007 Ft	3 819 Ft	
RCFU-200-125	Raktáron	2 987 Ft	3 793 Ft	
RCFU-200-160	Raktáron	3 166 Ft	4 021 Ft	
RCFU-250-125	Raktáron	6 268 Ft	7 960 Ft	
RCFU-250-160	Raktáron	5 414 Ft	6 876 Ft	
RCFU-250-200	Raktáron	5 385 Ft	6 839 Ft	
RCFU-315-160	Raktáron	11 635 Ft	14 776 Ft	
RCFU-315-200	Raktáron	11 352 Ft	14 417 Ft	
RCFU-315-250	Raktáron	6 993 Ft	8 881 Ft	

Általános

1

InDomo

2

Kör  
csatorna

3

Szabályozó

4

Hang-  
csillapító

5

Kifúvófej

6

Befúvó -  
Elszívó

7

Ventilátor

8

Légkezelő

9

Kiegészítő

10

3.03

Az árváltoztatás jogát fenntartjuk! Az árak forintban értendő árak!

Műszaki információk a [www.lindab.hu](http://www.lindab.hu) oldalon találhatóak!



2022.2.2 verzió (230217L) - Érvényes 2022.10.01-től



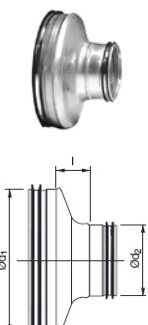

Safe

A

	Préselt koncentrikus szűkítő (RCU-Ød1-Ød2)		Nettó ár	Bruttó ár
	RCU-80-63	Rendelésre	4 010 Ft	5 093 Ft
RCU-100-63	Rendelésre	4 224 Ft	5 364 Ft	
RCU-100-80	Raktáron	2 635 Ft	3 346 Ft	
RCU-125-80	Raktáron	3 737 Ft	4 746 Ft	
RCU-125-100	Raktáron	2 897 Ft	3 679 Ft	
RCU-160-80	Raktáron	4 192 Ft	5 324 Ft	
RCU-160-100	Raktáron	3 358 Ft	4 265 Ft	
RCU-160-125	Raktáron	3 496 Ft	4 440 Ft	
RCU-200-100	Raktáron	4 029 Ft	5 117 Ft	
RCU-200-125	Raktáron	4 118 Ft	5 230 Ft	
RCU-200-160	Raktáron	4 178 Ft	5 306 Ft	
RCU-250-125	Raktáron	7 298 Ft	9 268 Ft	
RCU-250-160	Raktáron	6 126 Ft	7 780 Ft	
RCU-250-200	Raktáron	5 920 Ft	7 518 Ft	
RCU-315-160	Raktáron	12 529 Ft	15 912 Ft	
RCU-315-200	Raktáron	9 929 Ft	12 610 Ft	
RCU-315-250	Raktáron	8 741 Ft	11 101 Ft	
	Préselt koncentrikus T-idom (TCPU-Ød1-Ød3)		Nettó ár	Bruttó ár
	TCPU-63-63	Rendelésre	10 675 Ft	13 557 Ft
TCPU-80-63	Rendelésre	9 764 Ft	12 400 Ft	
TCPU-80-80	Raktáron	9 059 Ft	11 505 Ft	
TCPU-100-80	Raktáron	4 946 Ft	6 281 Ft	
TCPU-100-100	Raktáron	4 644 Ft	5 898 Ft	
TCPU-125-80	Raktáron	5 485 Ft	6 966 Ft	
TCPU-125-100	Raktáron	5 759 Ft	7 314 Ft	
TCPU-125-125	Raktáron	5 230 Ft	6 642 Ft	
TCPU-160-80	Rendelésre	8 686 Ft	11 031 Ft	
TCPU-160-100	Raktáron	6 588 Ft	8 367 Ft	
TCPU-160-125	Raktáron	6 552 Ft	8 321 Ft	
TCPU-160-160	Raktáron	7 469 Ft	9 486 Ft	
TCPU-200-80	Rendelésre	9 068 Ft	11 516 Ft	
TCPU-200-100	Raktáron	9 754 Ft	12 388 Ft	
TCPU-200-125	Raktáron	10 344 Ft	13 137 Ft	
TCPU-200-160	Raktáron	8 415 Ft	10 687 Ft	
TCPU-200-200	Raktáron	8 607 Ft	10 931 Ft	
TCPU-250-80	Rendelésre	13 883 Ft	17 631 Ft	
TCPU-250-100	Raktáron	10 315 Ft	13 100 Ft	
TCPU-250-125	Raktáron	11 590 Ft	14 719 Ft	
TCPU-250-160	Raktáron	13 733 Ft	17 441 Ft	
TCPU-250-200	Raktáron	14 845 Ft	18 853 Ft	
TCPU-250-250	Raktáron	15 402 Ft	19 561 Ft	
TCPU-315-80	Rendelésre	15 447 Ft	19 618 Ft	
TCPU-315-100	Rendelésre	12 453 Ft	15 815 Ft	
TCPU-315-125	Raktáron	14 310 Ft	18 174 Ft	
TCPU-315-160	Raktáron	15 901 Ft	20 194 Ft	
TCPU-315-200	Raktáron	19 680 Ft	24 994 Ft	
TCPU-315-250	Raktáron	24 732 Ft	31 410 Ft	
TCPU-315-315	Raktáron	22 995 Ft	29 204 Ft	

Általános

1

InDomo

2

Kör  
csatorna

3

Szabályozó

4

Hang-  
csillapító

5

Kífűvőfej

6

Befűvő -  
Elszívó

7

Ventilátor

8

Légkezelő

9

Kiegészítő

10

3.04

Az árváltoztatás jogát fenntartjuk! Az árak forintban értendő árak!

Műszaki információk a [www.lindab.hu](http://www.lindab.hu) oldalon találhatóak!

2022.2.2 verzió (230217L) - Érvényes 2022.10.01-től



Safe

**A**

	Préselt koncentrikus X-idom (XCPU-Ød1-Ød3)		Nettó ár	Bruttó ár
	XCPU-80-80	Rendelésre	16 614 Ft	21 100 Ft
XCPU-100-80	Rendelésre	16 534 Ft	20 998 Ft	
XCPU-100-100	Rendelésre	12 929 Ft	16 420 Ft	
XCPU-125-80	Rendelésre	17 860 Ft	22 682 Ft	
XCPU-125-100	Rendelésre	13 054 Ft	16 579 Ft	
XCPU-125-125	Rendelésre	13 601 Ft	17 273 Ft	
XCPU-160-100	Rendelésre	11 787 Ft	14 969 Ft	
XCPU-160-125	Rendelésre	12 610 Ft	16 015 Ft	
XCPU-160-160	Rendelésre	15 107 Ft	19 186 Ft	
XCPU-200-100	Rendelésre	13 642 Ft	17 325 Ft	
XCPU-200-125	Rendelésre	14 634 Ft	18 585 Ft	
XCPU-200-160	Rendelésre	15 516 Ft	19 705 Ft	
XCPU-200-200	Rendelésre	16 589 Ft	21 068 Ft	
XCPU-250-100	Rendelésre	15 790 Ft	20 053 Ft	
XCPU-250-125	Rendelésre	16 881 Ft	21 439 Ft	
XCPU-250-160	Rendelésre	18 004 Ft	22 865 Ft	
XCPU-250-200	Rendelésre	21 267 Ft	27 009 Ft	
XCPU-250-250	Rendelésre	34 467 Ft	43 773 Ft	
XCPU-315-100	Rendelésre	19 651 Ft	24 957 Ft	
XCPU-315-125	Rendelésre	30 993 Ft	39 361 Ft	
XCPU-315-160	Rendelésre	22 032 Ft	27 981 Ft	
XCPU-315-200	Rendelésre	25 469 Ft	32 346 Ft	
XCPU-315-250	Rendelésre	29 941 Ft	38 025 Ft	
XCPU-315-315	Rendelésre	25 643 Ft	32 567 Ft	

	Madárhálóval ellátott végelem (AV-Ød1)		Nettó ár	Bruttó ár
	AV-80	Rendelésre	13 391 Ft	17 007 Ft
AV-100	Raktáron	10 248 Ft	13 015 Ft	
AV-125	Raktáron	10 675 Ft	13 557 Ft	
AV-160	Raktáron	10 970 Ft	13 932 Ft	
AV-200	Raktáron	13 608 Ft	17 282 Ft	
AV-250	Raktáron	18 588 Ft	23 607 Ft	
AV-315	Raktáron	23 363 Ft	29 671 Ft	

	Madárhálóval ellátott végelem (ESN-Ød1)		Nettó ár	Bruttó ár
	ESN-63	Rendelésre	5 129 Ft	6 514 Ft
ESN-80	Raktáron	3 376 Ft	4 288 Ft	
ESN-100	Raktáron	2 391 Ft	3 037 Ft	
ESN-125	Raktáron	2 531 Ft	3 214 Ft	
ESN-160	Raktáron	3 013 Ft	3 827 Ft	
ESN-200	Raktáron	3 506 Ft	4 453 Ft	
ESN-250	Raktáron	4 517 Ft	5 737 Ft	
ESN-315	Raktáron	6 865 Ft	8 719 Ft	

Általános

1

InDomo

2

Kör-  
csatorna

3

Szabályozó

4

Hang-  
csillapító

5

Kívülvéj

6

Befűvő -  
Elszívó

7

Ventilátor

8

Légkezelő

9

Kiegészítő

10

3.05

Az árváltoztatás jogát fenntartjuk! Az árak forintban értendő árak!

Műszaki információk a [www.lindab.hu](http://www.lindab.hu) oldalon találhatóak!

2022.2.2 verzió (230217L) - Érvényes 2022.10.01-től



## DRU / DSU / DTU / DIRU - Kör keresztmetszetű szabályozó Safe gumitömítéssel

**A**Általános  
**1**InDomo  
**2**Kör csatorna  
**3**Szabályozó  
**4**Hang-  
csillapító  
**5**Kívüvőfej  
**6**Befűvő -  
Elszívó  
**7**Ventillátor  
**8**Légkezelő  
**9**Kiegészítő  
**10**

Méret	DRU DRU-Ød1 Pillangószelep			DIRU DIRU-Ød1 Írisz szabályozó		
	Ød	Nettó ár	Bruttó ár	Nettó ár	Bruttó ár	
80	6 539 Ft	<b>8 305 Ft</b>	Raktáron	16 267 Ft	<b>20 659 Ft</b>	Rendelésre
100	6 168 Ft	<b>7 833 Ft</b>	Raktáron	19 837 Ft	<b>25 193 Ft</b>	Raktáron
125	6 866 Ft	<b>8 720 Ft</b>	Raktáron	20 425 Ft	<b>25 940 Ft</b>	Raktáron
160	7 767 Ft	<b>9 864 Ft</b>	Raktáron	25 842 Ft	<b>32 819 Ft</b>	Raktáron
200	7 885 Ft	<b>10 014 Ft</b>	Raktáron	31 815 Ft	<b>40 405 Ft</b>	Raktáron
250	11 710 Ft	<b>14 872 Ft</b>	Raktáron	42 740 Ft	<b>54 280 Ft</b>	Raktáron
315	14 854 Ft	<b>18 865 Ft</b>	Raktáron	57 572 Ft	<b>73 116 Ft</b>	Raktáron

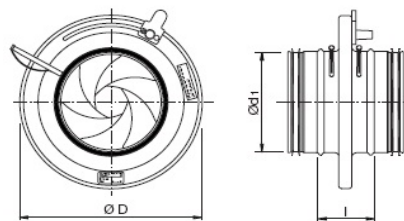
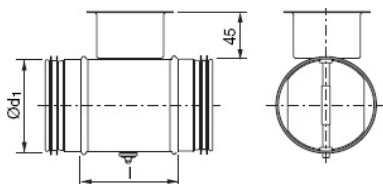

Méret	DSU DSU-Ød1 Elzárószelep			DTU DTU-Ød1 Elzárószelep légtömör		
	Ød	Nettó ár	Bruttó ár	Nettó ár	Bruttó ár	
80	6 608 Ft	<b>8 392 Ft</b>	Rendelésre	18 910 Ft	<b>24 016 Ft</b>	Raktáron
100	6 214 Ft	<b>7 892 Ft</b>	Rendelésre	12 904 Ft	<b>16 388 Ft</b>	Raktáron
125	6 936 Ft	<b>8 809 Ft</b>	Rendelésre	12 247 Ft	<b>15 554 Ft</b>	Raktáron
160	7 874 Ft	<b>10 000 Ft</b>	Rendelésre	12 956 Ft	<b>16 454 Ft</b>	Raktáron
200	7 995 Ft	<b>10 154 Ft</b>	Rendelésre	15 631 Ft	<b>19 851 Ft</b>	Raktáron
250	11 981 Ft	<b>15 216 Ft</b>	Rendelésre	22 766 Ft	<b>28 913 Ft</b>	Raktáron
315	15 269 Ft	<b>19 392 Ft</b>	Rendelésre	29 604 Ft	<b>37 597 Ft</b>	Raktáron

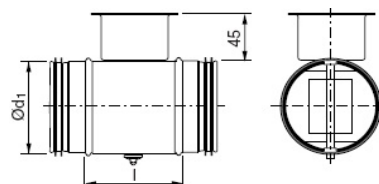
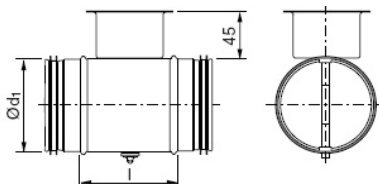

4.01

Az árváltoztatás jogát fenntartjuk! Az árak forintban értendő árak!

Műszaki információk a [www.lindab.hu](http://www.lindab.hu) oldalon találhatóak!

2022.2.2 verzió (230217L) - Érvényes 2022.10.01-től



## SLU / SLXU - Kör keresztmetszetű hangcsillapítók

A

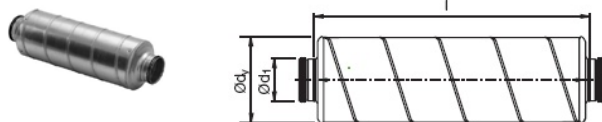

Méret	Ød	L	SLU 50 SLU-Ød-L-50 Egyenes hangcsillapító 50 mm-es szigeteléssel			SLXU SLXU-Ød-L-50 Egyenes hangcsillapító 50 mm-es szigeteléssel		
			Nettó ár	Bruttó ár		Nettó ár	Bruttó ár	
	80	300	27 211 Ft	34 558 Ft	Rendelésre			
	80	600	32 570 Ft	41 364 Ft	Rendelésre			
	80	900	38 540 Ft	48 946 Ft	Rendelésre			
	80	1200	44 642 Ft	56 695 Ft	Rendelésre			
	100	300	15 193 Ft	19 295 Ft	Rendelésre	13 209 Ft	16 775 Ft	Rendelésre
	100	600	20 962 Ft	26 622 Ft	Raktáron	17 481 Ft	22 201 Ft	Rendelésre
	100	900	27 401 Ft	34 799 Ft	Raktáron	21 424 Ft	27 208 Ft	Rendelésre
	100	1200	33 013 Ft	41 927 Ft	Rendelésre			
	125	300	17 923 Ft	22 762 Ft	Rendelésre	15 748 Ft	20 000 Ft	Rendelésre
	125	600	25 064 Ft	31 831 Ft	Raktáron	20 217 Ft	25 676 Ft	Rendelésre
	125	900	32 463 Ft	41 228 Ft	Raktáron	24 765 Ft	31 452 Ft	Rendelésre
	125	1200	38 973 Ft	49 496 Ft	Rendelésre			
	160	300	20 116 Ft	25 547 Ft	Rendelésre	17 245 Ft	21 901 Ft	Rendelésre
	160	600	28 668 Ft	36 408 Ft	Raktáron	23 599 Ft	29 971 Ft	Rendelésre
	160	900	37 643 Ft	47 807 Ft	Raktáron	28 861 Ft	36 653 Ft	Rendelésre
	160	1200	45 522 Ft	57 813 Ft	Rendelésre			
	200	300	26 264 Ft	33 355 Ft	Rendelésre	23 502 Ft	29 848 Ft	Rendelésre
	200	600	36 878 Ft	46 835 Ft	Rendelésre	30 348 Ft	38 542 Ft	Rendelésre
	200	900	47 967 Ft	60 918 Ft	Rendelésre	38 428 Ft	48 804 Ft	Rendelésre
	200	1200	58 135 Ft	73 831 Ft	Rendelésre			
	250	300	43 547 Ft	55 305 Ft	Rendelésre			
	250	600	53 958 Ft	68 527 Ft	Raktáron	50 551 Ft	64 200 Ft	Rendelésre
	250	900	67 058 Ft	85 164 Ft	Raktáron	60 169 Ft	76 415 Ft	Rendelésre
	250	1200	80 560 Ft	102 311 Ft	Rendelésre			
	315	600	64 134 Ft	81 450 Ft	Raktáron			
	315	900	74 839 Ft	95 046 Ft	Raktáron			
	315	1200	87 275 Ft	110 839 Ft	Rendelésre			

Általános

1

InDomo

2

Kör csatorna

3

Szabályozó

4

Hang-  
csillapító

5

Kífűvőfej

6

Befűvő -  
Elszívó

7

Ventilátor

8

Légkezelő

9

Kiegészítő

10

5.01

Az árváltoztatás jogát fenntartjuk! Az árak forintban értendő árak!

Műszaki információk a [www.lindab.hu](http://www.lindab.hu) oldalon találhatóak!

2022.2.2 verzió (230217L) - Érvényes 2022.10.01-től

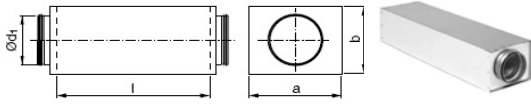
**BSLU / LRCA - Kör keresztmetszetű hangcsillapítók**
**A**

Méret		LRCA LRCA-Ød-L Egyenes hangcsillapító		
Ød	L	Nettó ár	Bruttó ár	
100	500	41 553 Ft	<b>52 772 Ft</b>	Rendelésre
100	1000	75 687 Ft	<b>96 122 Ft</b>	Rendelésre
125	500	49 708 Ft	<b>63 129 Ft</b>	Rendelésre
125	1000	91 249 Ft	<b>115 886 Ft</b>	Rendelésre
160	500	57 634 Ft	<b>73 195 Ft</b>	Rendelésre
160	1000	106 945 Ft	<b>135 820 Ft</b>	Rendelésre
200	500	72 241 Ft	<b>91 746 Ft</b>	Rendelésre
200	1000	134 943 Ft	<b>171 378 Ft</b>	Rendelésre
250	500	94 524 Ft	<b>120 045 Ft</b>	Rendelésre
250	1000	165 876 Ft	<b>210 663 Ft</b>	Rendelésre
315	500	123 625 Ft	<b>157 004 Ft</b>	Rendelésre
315	1000	230 060 Ft	<b>292 176 Ft</b>	Rendelésre

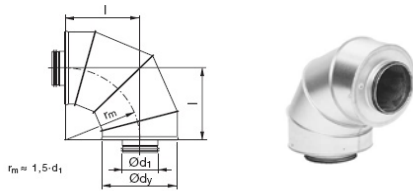

Méret		BSLU 50 BSLU-Ød-50 Könyök hangcsillapító 50 mm-es szigeteléssel		
Ød	Nettó ár	Bruttó ár		
125	64 031 Ft	<b>81 319 Ft</b>	Rendelésre	
160	68 172 Ft	<b>86 578 Ft</b>	Rendelésre	
200	78 432 Ft	<b>99 609 Ft</b>	Rendelésre	
250	102 497 Ft	<b>130 171 Ft</b>	Rendelésre	
315	130 820 Ft	<b>166 141 Ft</b>	Rendelésre	

1 Általános

2 InDomo

3 Kör csatorna

4 Szabályozó

**5 Hang-  
csillapító**

6 Kifúvófej

 7 Befúvó -  
Elszívó

8 Ventilátor

9 Légkezelő

10 Kiegészítő

5.02

Az árváltoztatás jogát fenntartjuk! Az árak forintban értendő árak!

 Műszaki információk a [www.lindab.hu](http://www.lindab.hu) oldalon található!

2022.2.2 verzió (230217L) - Érvényes 2022.10.01-től



## HU / HN / VHL - Kifúvófej, szellőző sapka

**A**

Méret	HU HU-Ød Szellőző sapka		
	Ød	Nettó ár	Bruttó ár
100	7 333 Ft	9 313 Ft	Raktáron
125	8 713 Ft	11 066 Ft	Raktáron
160	12 229 Ft	15 531 Ft	Raktáron
200	13 620 Ft	17 297 Ft	Raktáron
250	19 277 Ft	24 482 Ft	Raktáron
315	26 991 Ft	34 279 Ft	Raktáron

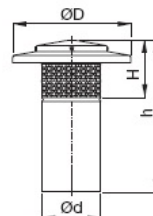

Méret	HN HN-Ød Kifúvófej		
	Ød	Nettó ár	Bruttó ár
100	25 934 Ft	32 936 Ft	Raktáron
125	28 342 Ft	35 994 Ft	Raktáron
160	33 094 Ft	42 029 Ft	Raktáron
200	40 115 Ft	50 946 Ft	Raktáron
250	52 081 Ft	66 143 Ft	Raktáron
315	77 347 Ft	98 231 Ft	Raktáron

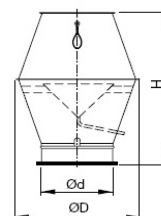

Méret		VHL VHL-Ød1 Szellőző sapka		
Ød1	ØD	Nettó ár	Bruttó ár	
100	224	64 481 Ft	81 891 Ft	Rendelésre
125	250	75 830 Ft	96 304 Ft	Rendelésre
160	280	86 785 Ft	110 217 Ft	Rendelésre
200	315	102 563 Ft	130 255 Ft	Rendelésre
250	400	118 408 Ft	150 378 Ft	Rendelésre
315	450	160 532 Ft	203 876 Ft	Rendelésre

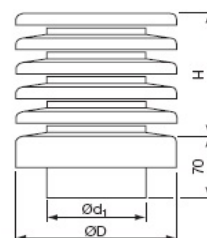

Méret		VHP VHP-Ød1 Szellőző sapka		
Ød1	ØD	Nettó ár	Bruttó ár	
100	224	38 736 Ft	49 195 Ft	Rendelésre
125	250			Rendelésre
160	280	40 580 Ft	51 537 Ft	Rendelésre
200	315	50 174 Ft	63 721 Ft	Rendelésre
250	400	53 628 Ft	68 108 Ft	Rendelésre
315	500	59 581 Ft	75 668 Ft	Rendelésre

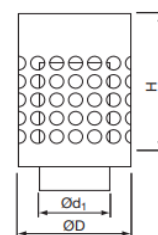

1 Általános

2 InDomo

3 Kör csatorna

4 Szabályozó

5 Hang-  
csillapító

6 Kifúvófej

7 Befúvó -  
Elszívó

8 Ventilátor

9 Légkezelő

10 Kiegészítő

6.01

Az árváltoztatás jogát fenntartjuk! Az árak forintban értendő árak!

Műszaki információk a [www.lindab.hu](http://www.lindab.hu) oldalon találhatóak!

2022.2.2 verzió (230217L) - Érvényes 2022.10.01-től



## Rácsok

**B**

AL



Az AL négyszögletes alumínium rács, fix vízszintes lamellákkal. A AL befúvásra és elszívásra egyaránt használható. Alkalmazható DGA szabályozóval.

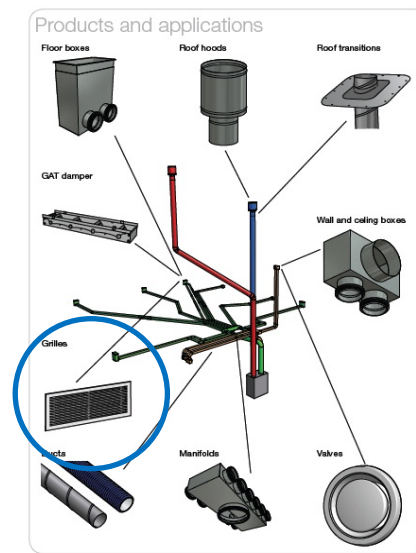

Általános

1

InDomo

2

Kör csatorna

3

Szabályozó

4

Hang-  
csillapító

5

Kívüvőfej

6

Befúvó -  
Elszívó

7

Ventilátor

8

Légkezelő

9

Kiegészítő

10

Termékkód - A x B		Nettó ár	Bruttó ár	
AL-30-C-200-100	Fixlamellás rács rugós rögzítéssel, elox alu	7 454 Ft	9 467 Ft	Rendelésre
AL-30-C-300-100	Fixlamellás rács rugós rögzítéssel, elox alu	8 243 Ft	10 469 Ft	Rendelésre
AL-30-C-200-100-L	Fixlamellás rács rugós rögzítéssel, RAL9010	7 454 Ft	9 467 Ft	Rendelésre
AL-30-C-300-100-L	Fixlamellás rács rugós rögzítéssel, RAL9010	8 243 Ft	10 469 Ft	Rendelésre
MFA-200-100	Szerelőkeret, horganyzott acél	1 739 Ft	2 209 Ft	Rendelésre
MFA-300-100	Szerelőkeret, horganyzott acél	1 906 Ft	2 421 Ft	Rendelésre
DGA-200-100	Szabályozó	5 742 Ft	7 292 Ft	Rendelésre
DGA-300-100	Szerelőkeret	7 105 Ft	9 023 Ft	Rendelésre
SKG-2010	Szabályozó (réstolattyú)	6 830 Ft	8 674 Ft	Rendelésre
SKG-3010	Szabályozó (réstolattyú)	7 042 Ft	8 943 Ft	Rendelésre

7.01

Az árváltoztatás jogát fenntartjuk! Az árak forintban értendő árak!

Műszaki információk a [www.lindab.hu](http://www.lindab.hu) oldalon található!

2022.2.2 verzió (230217L) - Érvényes 2022.10.01-től



**Befúvók és elszívók mennyezetbe vagy oldalfalra**
**B**
**LCA**
**PCA**

Az LCA kör alakú, teli frontlapos anemosztát, amely befúvásra és elszívásra egyaránt alkalmazható.

A PCA kör alakú anemosztát perforált frontlappal, amely befúvásra és elszívásra egyaránt alkalmazható.

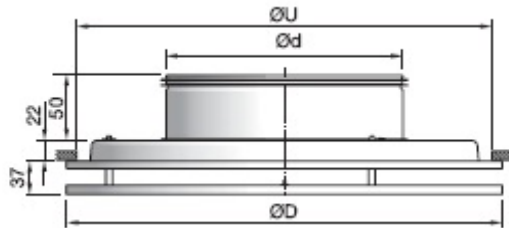
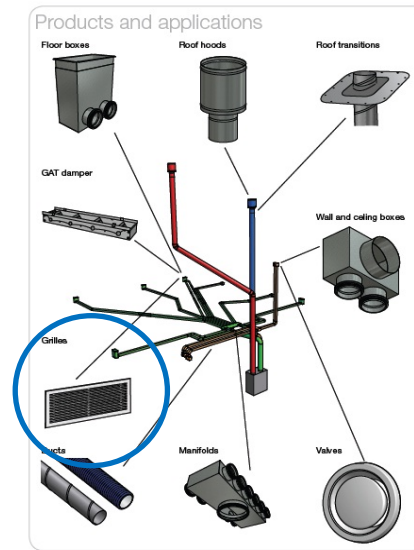

<u>LCA</u>			
Teli lapos befúvó RAL9010			
Ød	Nettó ár	Bruttó ár	
100	20 315 Ft	<b>25 800 Ft</b>	Raktáron
125	21 283 Ft	<b>27 029 Ft</b>	Raktáron
160	21 372 Ft	<b>27 142 Ft</b>	Raktáron

<u>PCA</u>			
Perforált lapos befúvó RAL9010			
Ød	Nettó ár	Bruttó ár	
100	26 040 Ft	<b>33 071 Ft</b>	Raktáron
125	22 960 Ft	<b>29 159 Ft</b>	Raktáron
160	23 697 Ft	<b>30 095 Ft</b>	Raktáron

DDZ			
Szerelő konzol			
Ød	Nettó ár	Bruttó ár	
125	5 137 Ft	<b>6 524 Ft</b>	Raktáron
160	9 219 Ft	<b>11 708 Ft</b>	Raktáron

1 Általános

2 InDomo

3 Kör csatorna

4 Szabályozó

 5 Hang-  
csillapító

6 Kívüvőfej

 7 Befúvó -  
Elszívó

8 Ventilátor

9 Légkezelő

10 Kiegészítő

7.02

Az árváltoztatás jogát fenntartjuk! Az árak forintban értendő árak!

Műszaki információk a [www.lindab.hu](http://www.lindab.hu) oldalon található!

2022.2.2 verzió (230217L) - Érvényes 2022.10.01-től



**Befúvók és elszívók mennyezetbe vagy oldalfalra**
**B**
**CRL**

**LKA**

A CRL kör alakú anemosztát, állítható frontlappal, amely befúvásra és elszívásra egyaránt alkalmazható

Az LKA négyszög alakú, teli frontlapos anemosztát, amely befúvásra és elszívásra egyaránt alkalmazható.

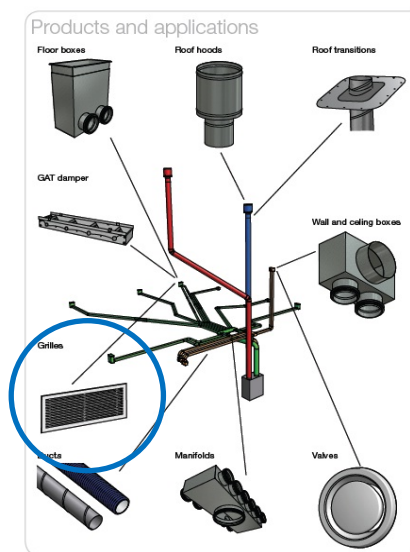

Általános

1

InDomo

2

Kör csatorna

3

Szabályozó

4

 Hang-  
csillapító

5

Kifúvófej

6

 Befúvó -  
Elszívó

7

Ventilátor

8

Légkezelő

9

Kiegészítő

10

<b>CRL</b>			
Teli lapos mennyezeti befúvó RAL9010			
Ød	Nettó ár	Bruttó ár	
100	31 907 Ft	<b>40 522 Ft</b>	Raktáron
125	32 783 Ft	<b>41 634 Ft</b>	Raktáron
160	37 876 Ft	<b>48 103 Ft</b>	Raktáron

<b>DCZ</b>			
Szerelőfül CRL befúvóhoz			
Ød	Nettó ár	Bruttó ár	
100	7 546 Ft	<b>9 583 Ft</b>	Rendelésre
125	7 546 Ft	<b>9 583 Ft</b>	Rendelésre
160	7 546 Ft	<b>9 583 Ft</b>	Rendelésre

<b>LKA</b>			
Teli lapos befúvó RAL9010			
Ød	Nettó ár	Bruttó ár	
125	19 763 Ft	<b>25 099 Ft</b>	Raktáron
160	23 297 Ft	<b>29 587 Ft</b>	Raktáron

<b>DKZ</b>			
Szerelőfül PKA/LKA befúvóhoz			
Ød	Nettó ár	Bruttó ár	
125	9 292 Ft	<b>11 801 Ft</b>	Raktáron
160	9 219 Ft	<b>11 708 Ft</b>	Raktáron

Az árváltoztatás jogát fenntartjuk! Az árak forintban értendő árak!

Műszaki információk a [www.lindab.hu](http://www.lindab.hu) oldalon található!

2022.2.2 verzió (230217L) - Érvényes 2022.10.01-től

**Befúvók és elszívók oldalfalra**
**B**
**PR1**
**DR24**
**NR19**

Falra vagy falszegélybe építhető négyzetletes anemosztát perforált/lamellás/állítható fúvókás frontlappal, különféle kialakítással (lásd az összefoglalót). Alkalmos vízszintes befúvásra (PR1, NR19, DR24) illetve elszívásra (PR1). Befúvás esetén WB-típusú csatlakozódobozsal használják. A csatlakozódoboz szabályozóval és mérőeszközzel van felszerelve, mely lehetővé teszi az egyedi beállítását.

PR1: perforált

DR24: állítható lamellákkal

NR19: állítható fúvókás frontlappal

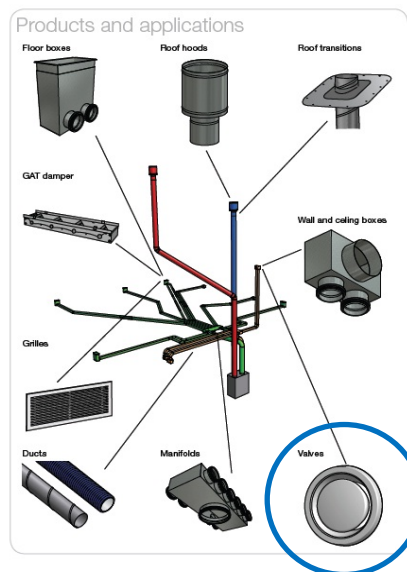
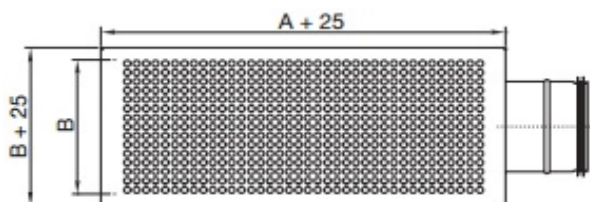

Általános

**1**

InDomo

**2**

Kör csatorna

**3**

Szabályozó

 Hang-  
csillapító

**5**

Kifúvófej

**6**

 Befúvó -  
Elszívó

**7**

Ventilátor

**8**

Légkezelő

**9**

Kiegészítő

**10**

A x B	<a href="#">PR-1-S</a> Perforált lapos oldalfali befúvó RAL9010			<a href="#">PR-1-E</a> Perforált lapos oldalfali elszívó RAL9010		
	Nettó ár	Bruttó ár		Nettó ár	Bruttó ár	
300-100	14 356 Ft	18 232 Ft	Rendelésre	9 974 Ft	12 667 Ft	Rendelésre
400-150	16 387 Ft	20 811 Ft	Rendelésre	11 874 Ft	15 080 Ft	Rendelésre
500-150	18 302 Ft	23 244 Ft	Rendelésre	12 630 Ft	16 040 Ft	Rendelésre

A x B	<a href="#">DR-24-S</a> Aprólamellás oldalfali befúvó RAL9010			<a href="#">NR-19-S</a> Fúvókás oldalfali befúvó RAL9010		
	Nettó ár	Bruttó ár		Nettó ár	Bruttó ár	
300-100	19 798 Ft	25 143 Ft	Rendelésre	12 575 Ft	15 970 Ft	Rendelésre
400-150	24 009 Ft	30 491 Ft	Rendelésre	16 368 Ft	20 787 Ft	Rendelésre
500-150	24 706 Ft	31 377 Ft	Rendelésre	18 782 Ft	23 853 Ft	Rendelésre

A x B	<a href="#">WB-1</a> Csatlakozó doboz PR, NR, DR befúvóhoz és elszívóhoz, hga			<a href="#">WB-2</a> Csatlakozó doboz PR, NR, DR befúvóhoz és elszívóhoz, hga		
	Nettó ár	Bruttó ár		Nettó ár	Bruttó ár	
300-100	35 357 Ft	44 903 Ft	Rendelésre	32 333 Ft	41 063 Ft	Rendelésre
400-150	36 932 Ft	46 904 Ft	Rendelésre	35 602 Ft	45 215 Ft	Rendelésre
500-150	38 246 Ft	48 572 Ft	Rendelésre	39 066 Ft	49 614 Ft	Rendelésre

**7.03**

Az árváltoztatás jogát fenntartjuk! Az árak forintban értendő árak!

 Műszaki információk a [www.lindab.hu](http://www.lindab.hu) oldalon található!

2022.2.2 verzió (230217L) - Érvényes 2022.10.01-től

**Külső fali elemek friss levegő vételéhez és elhasznált levegő kidobásához****B**

YGC

VR



Az YGC kör alakú esővédő fixzsalu, melyet külső falba lehet szerelni. Az YGC-ot friss levegő beszívására és elhasznált levegő kidobására használják. Standard kivitelben Ø100-250 méretben madárhálóval felszerelve szállítjuk.

A VR négyzet alakú esővédő fixzsalu, melyet a külső falba lehet szerelni. A VR-t friss levegő beszívására és elhasznált levegő kidobására használják. Standard kivitelben Lindab Safe tömítéssel szerelt kör csatlakozással rendelkezik.

<u>YGC</u> Külső fali rács, elox alu			
Ød	Nettó ár	Bruttó ár	
80	6 167 Ft	7 832 Ft	Raktáron
100	2 835 Ft	3 600 Ft	Raktáron
125	3 085 Ft	3 918 Ft	Raktáron
160	4 245 Ft	5 391 Ft	Raktáron
200	5 052 Ft	6 416 Ft	Raktáron
250	9 378 Ft	11 910 Ft	Raktáron
315	14 660 Ft	18 618 Ft	Raktáron

<u>VR</u> Külső fali rács, elox alu			
Ød	Nettó ár	Bruttó ár	
100			
125	30 377 Ft	38 579 Ft	Raktáron
160	30 824 Ft	39 146 Ft	Raktáron
200	39 044 Ft	49 586 Ft	Raktáron
250	44 293 Ft	56 252 Ft	Raktáron
315	52 165 Ft	66 250 Ft	Raktáron

Ø 100 - Ø 250

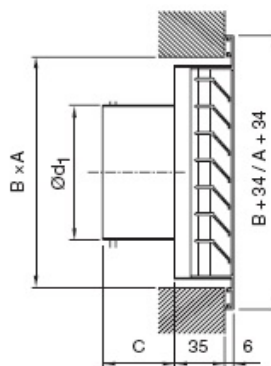

Általános

1

InDomo

2

Kör csatorna

3

Szabályozó

4

Hang-  
csillapító

5

Kifúvófej

6

Befúvó -  
Elszívó

7

Ventilátor

8

Légkezelő

9

Kiegészítő

10

7.05

Az árváltoztatás jogát fenntartjuk! Az árak forintban értendő árak!

Műszaki információk a [www.lindab.hu](http://www.lindab.hu) oldalon található!

2022.2.2 verzió (230217L) - Érvényes 2022.10.01-től

**Légátvezető elemek**
**B**
**AT - ajtórács**

Az AT négyszögletes légáteresztő alumínium ajtórács, fix, ferde lamellákkal.



<u>AT-21</u> Rendelésre			
A x B	Nettó ár	Bruttó ár	
200-100	13 572 Ft	17 236 Ft	Rendelésre
300-100	14 874 Ft	18 890 Ft	Rendelésre
400-100	16 780 Ft	21 311 Ft	Rendelésre
400-150	18 764 Ft	23 830 Ft	Rendelésre

**OLC - hangszigetelt fali elem**

Az OLC kör alakú nyomáskiegyenlítő szelep, amely közvetlenül a falra szerelhető.

- Diszkrét kialakítás,
- hangcsillapító terelőelemek,
- 90-170 mm közötti falvastagság esetén telepíthető.

<u>OLC</u> Átszellőző, RAL9010			
Ød	Nettó ár	Bruttó ár	
100	31 985 Ft	40 621 Ft	Rendelésre
125	34 125 Ft	43 339 Ft	Rendelésre
160	42 780 Ft	54 331 Ft	Rendelésre

**ULA - hangszigetelt külső fali elem**

Az ULA kör alakú légbevezető szelep, a külső falba, a tető közelébe történő szereléshez teleszkópos hüvellyel. Az ULA beépített szeleppel rendelkezik, mely húzószinórral működtethető.

Könnyen tisztítható,  
250 mm – 430 mm falvastagságig alkalmazható,

<u>ULA</u> Hangszigetelt külső fali elem			
	Nettó ár	Bruttó ár	
ULA-1	44 447 Ft	56 448 Ft	Raktáron
ULA-2	49 284 Ft	62 591 Ft	Rendelésre

Hangszigetelt külső fali elem	ULA-K	57 193 Ft	72 635 Ft	Rendelésre
Hangszigetelt külső fali elem	ULA-G	12 674 Ft	16 096 Ft	Rendelésre
Hangszigetelt külső fali elem	ULA-L	10 492 Ft	13 325 Ft	Rendelésre

1 Általános

2 InDomo

3 Kör csatorna

4 Szabályozó

 5 Hang-  
csillapító

6 Kívülről

 7 Befűvő -  
Elszívó

8 Ventilátor

9 Légkezelő

10 Kiegészítő

7.06

Az árváltoztatás jogát fenntartjuk! Az árak forintban értendő árak!

Műszaki információk a [www.lindab.hu](http://www.lindab.hu) oldalon található!

2022.2.2 verzió (230217L) - Érvényes 2022.10.01-től



## Lindab Airy - Dekor légszelep

**B**

[AIRY termékoldal](#)  
[AIRY ismertető oldal](#)

Lindab Airy dekor légszelep

- Csak 5–25 mm-nyire áll ki a fal síkjából,
- gyorscsatlakozó funkció az egyszerű szerelésért,
- befúvásra és elszívásra is alkalmas,
- falra és mennyezetre is szerelhető,
- idom- és csőcsatlakozásba is szerelhető,
- öt különböző alakú frontlap választható.

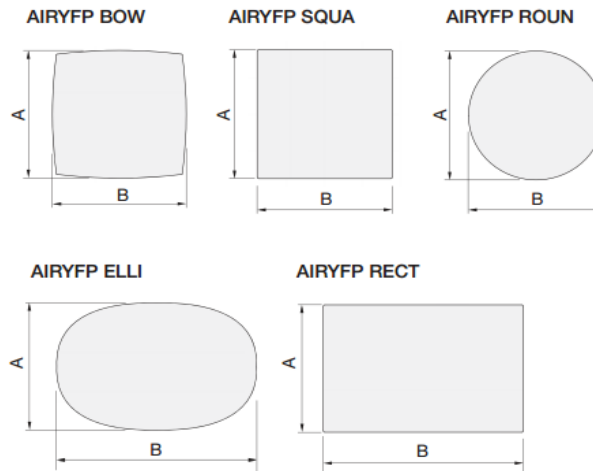

Ød	AIRYB szeleptest			AIRYB +ILVRU szeleptest + csatlakozó		
	Nettó ár	Bruttó ár		Nettó ár	Bruttó ár	
100	14 065 Ft	17 863 Ft	Raktáron	14 967 Ft	19 008 Ft	Raktáron
125	14 213 Ft	18 051 Ft	Raktáron	15 159 Ft	19 252 Ft	Raktáron
160	15 803 Ft	20 070 Ft	Raktáron	17 003 Ft	21 594 Ft	Raktáron

Méret Ød	Alak	AIRYFP frontlap		
		Nettó ár	Bruttó ár	
100	BOW	6 028 Ft	7 656 Ft	Raktáron
	ELLI	6 159 Ft	7 822 Ft	Raktáron
	RECT	6 196 Ft	7 869 Ft	Raktáron
	ROUN	6 019 Ft	7 644 Ft	Raktáron
	SQUA	6 019 Ft	7 644 Ft	Raktáron
125	BOW	6 542 Ft	8 308 Ft	Raktáron
	ELLI	6 898 Ft	8 760 Ft	Raktáron
	RECT	6 804 Ft	8 641 Ft	Raktáron
	ROUN	6 523 Ft	8 284 Ft	Raktáron
	SQUA	6 551 Ft	8 320 Ft	Raktáron
160	BOW	7 446 Ft	9 456 Ft	Raktáron
	ELLI	7 774 Ft	9 873 Ft	Raktáron
	RECT	7 971 Ft	10 123 Ft	Raktáron
	ROUN	7 699 Ft	9 778 Ft	Raktáron
	SQUA	7 549 Ft	9 587 Ft	Raktáron

Méret Ød	AIRYBP Irányterelő gumibetét AIRY légszelephez
100	1 885 Ft
125	1 913 Ft
160	1 931 Ft

1	Általános
2	InDomo
3	Kör csatorna
4	Szabályozó
5	Hang-csillapító
6	Kifúvófej
7	Befúvó - Elszívó
8	Ventilátor
9	Légkezelő
10	Kiegészítő

7.07

Az árváltoztatás jogát fenntartjuk! Az árak forintban értendő árak!

Műszaki információk a [www.lindab.hu](http://www.lindab.hu) oldalon találhatóak!

2022.2.2 verzió (230217L) - Érvényes 2022.10.01-től





## Légszelepek, fali befúvók

**B**

	Elszívó légszelep csatlakozóval	Nettó ár	Bruttó ár	
	KU-80+VRGL	5 130 Ft	<b>6 515 Ft</b>	Raktáron
	KU-100+VRGL	2 826 Ft	<b>3 589 Ft</b>	Raktáron
	KU-125+VRGL	3 220 Ft	<b>4 089 Ft</b>	Raktáron
	KU-160+VRGL	3 935 Ft	<b>4 997 Ft</b>	Raktáron
	KU-200+VRGL	4 605 Ft	<b>5 848 Ft</b>	Raktáron

	Elszívó légszelep	Nettó ár	Bruttó ár	
	KU-80	4 445 Ft	<b>5 645 Ft</b>	Raktáron
	KU-100	2 153 Ft	<b>2 734 Ft</b>	Raktáron
	KU-125	2 506 Ft	<b>3 183 Ft</b>	Raktáron
	KU-160	3 145 Ft	<b>3 994 Ft</b>	Raktáron
	KU-200	3 566 Ft	<b>4 529 Ft</b>	Raktáron

	Befúvó légszelep csatlakozóval	Nettó ár	Bruttó ár	
	KI-80+VRGL	2 396 Ft	<b>3 043 Ft</b>	Raktáron
	KI-100+VRGL	2 956 Ft	<b>3 754 Ft</b>	Raktáron
	KI-125+VRGL	3 363 Ft	<b>4 271 Ft</b>	Raktáron
	KI-160+VRGL	4 126 Ft	<b>5 240 Ft</b>	Raktáron
	KI-200+VRGL	5 556 Ft	<b>7 056 Ft</b>	Raktáron

	Befúvó légszelep	Nettó ár	Bruttó ár	
	KI-80	1 758 Ft	<b>2 233 Ft</b>	Raktáron
	KI-100	2 283 Ft	<b>2 899 Ft</b>	Raktáron
	KI-125	2 649 Ft	<b>3 364 Ft</b>	Raktáron
	KI-160	3 336 Ft	<b>4 237 Ft</b>	Raktáron
	KI-200	4 517 Ft	<b>5 737 Ft</b>	Raktáron

	Csatlakozó légszelephez	Nettó ár	Bruttó ár	
	VRGL-80	685 Ft	<b>870 Ft</b>	Raktáron
	VRGL-100	673 Ft	<b>855 Ft</b>	Raktáron
	VRGL-125	714 Ft	<b>907 Ft</b>	Raktáron
	VRGL-160	790 Ft	<b>1 003 Ft</b>	Raktáron
	VRGL-200	1 039 Ft	<b>1 320 Ft</b>	Raktáron

	Fali perforált befúvó	Nettó ár	Bruttó ár	
	SHH-100	6 512 Ft	<b>8 270 Ft</b>	Raktáron
	SHH-125	7 558 Ft	<b>9 599 Ft</b>	Raktáron

Általános

1

InDomo

2

Kör csatorna

3

Szabályozó

4

Hang-

csillapító

5

Kifúvófej

6

Befúvó -

Elszívó

7

Ventilátor

8

Légkezelő

9

Kiegészítő

10

7.08

Az árváltoztatás jogát fenntartjuk! Az árak forintban értendő árak!

Műszaki információk a [www.lindab.hu](http://www.lindab.hu) oldalon található!

2022.2.2 verzió (230217L) - Érvényes 2022.10.01-től



## Csőventilátorok

C

## Kör csőventilátor

	TF Kör csőventilátor		
	Nettó ár	Bruttó ár	
TF-100-H	26 750 Ft	33 973 Ft	Raktáron
TF-125-H	26 750 Ft	33 973 Ft	Raktáron
TF-160-H	33 020 Ft	41 935 Ft	Raktáron
TF-200-H	43 985 Ft	55 861 Ft	Raktáron
TF-250-H	45 239 Ft	57 454 Ft	Raktáron
TF-315	59 310 Ft	75 324 Ft	Raktáron



## Fordulatszám szabályozó

VRS-1.0-U	16 470 Ft	20 917 Ft	Rendelésre
VRS-2.0-U	19 810 Ft	25 159 Ft	Rendelésre



Általános

1

InDomo

2

Kör csatorna

3

Szabályozó

4

Hang-  
csillapító

5

Kifúvófej

6

Befúvó -  
Elszívó

7

Ventilátor

8

Légkezelő

9

Kiegészítő

10

8.01

Az árváltoztatás jogát fenntartjuk! Az árak forintban értendő árak!

Műszaki információk a [www.lindab.hu](http://www.lindab.hu) oldalon találhatóak!

2022.2.2 verzió (230217L) - Érvényes 2022.10.01-től





## Kompakt légkezelő

D

## LG150A



MINI



TOUCH



## Jellemzők

Készülékház:	hőhidmentes horganyzott acél 30 mm hőszigeteléssel; külső szivárgás 0,6%, belső 0,9%
Hővisszanyerő:	műanyaglamellás kereszt-ellenáramú, Passivhaus Institut 86%
Ventilátorok:	EC motorral, fokozatmentes fordulatszám állítás
Szűrők:	ISO ePM2,5 55% befúvásnál, ISO Coarse 70%4 elszívásnál, szerszám nélküli cserével
By-pass:	automatikus
Fagyvédelem:	opcionálisan rendelhető PTC alacsony hőmérsékletű előfűtő/utófűtő (elhelyezhető +5°C-tól +40°C helyiségben)
App	Telefonos applikáció elérhető a termékhez Androidra és iOS-re! Az applikáció használatához GATEWAYNABTO kiegészítőre van szükség!

[LG150](#)

Általános

1

InDomo

2

Kör csatorna

3

Szabályozó

4

Hang-

csillapító

5

Kifúvófej

6

Befúvó -

Elszívó

7

Ventilátor

8

Légkezelő

9

10

Kiegészítő

Megnevezés		Nettó ár	Bruttó ár
08LG150AWL/AWR	Keresztáramú hővisszanyerős szellőztető LG 150A "MINI" vezérlővel (falra szerelt) (60-150 m3/h)	1 225 127 Ft	1 555 911 Ft
08LG150AWLV/AWRV	Keresztáramú hővisszanyerős szellőztető LG 150A "MINI" vezérlővel, integrált PTC elektromos előfűtővel (fagyvédelem). (falra szerelt) (60-150 m3/h)	1 341 805 Ft	1 704 092 Ft
08LG150ADL/ADR	Keresztáramú hővisszanyerős szellőztető LG 150A "MINI" vezérlővel (mennyezetre szerelt) (60-150 m3/h)	1 225 127 Ft	1 555 911 Ft
08LG150ADLV/ADRV	Keresztáramú hővisszanyerős szellőztető LG 150A "MINI" vezérlővel, integrált PTC elektromos előfűtővel (fagyvédelem). (mennyezetre szerelt) (60-150 m3/h)	1 341 805 Ft	1 704 092 Ft
08LG150250T	MINI vezérlő helyett TOUCH vezérlő (LG150, LG250)	98 048 Ft	124 521 Ft

Kiegészítők		Nettó ár	Bruttó ár
08LG150...F	Felár entalpia hőcserélős egység esetén (LG150)	275 518 Ft	349 908 Ft
08GEPTC125	Elektromos utófűtő csatornába DN125 (1000W) (LG150)	184 499 Ft	234 314 Ft
01VBC125	Melegvízes fűtőkálifer DN125 (LG150)	186 258 Ft	236 548 Ft
07RCO248330	CO2 érzékelő vakolaton kívül (LG150, LG250, LG350, LG450)	241 151 Ft	306 262 Ft
07RHF49360	Páratartalom érzékelő vakolaton kívül (LG150, LG250, LG350)	118 164 Ft	150 068 Ft
08GATEWAYNABTO	Egység a mobiltelefonról történő vezérléshez (LG150)	89 542 Ft	113 718 Ft

Szűrők		Nettó ár	Bruttó ár
40LG050230	ISO ePM2,5 55% szűrő befúváshoz-STANDARD (263x198x44mm) (LG150)	12 315 Ft	15 640 Ft
40LG050240	ISO Coarse 70% szűrő elszíváshoz (263x198x44mm) (LG150)	11 083 Ft	14 075 Ft
40LG050250	ISO ePM1 80 % szűrő befúváshoz-POLLENSZŰRŐ (263x198x44mm) (LG150)	40 985 Ft	52 051 Ft

9.01

Az árváltoztatás jogát fenntartjuk! Az árak forintban értendő árak!

Műszaki információk a [www.lindab.hu](http://www.lindab.hu) oldalon található!

2022.2.2 verzió (230217L) - Érvényes 2022.10.01-től



## Kompakt légkezelő

D

## LG150B



LG150

MINI



TOUCH



## Jellemzők

Készülékház:	hőhidmentes horganyzott acél 30 mm hőszigeteléssel; külső szivárgás 0,6%, belső 0,9%
Hővisszanyerő:	műanyaglamellás kereszt-ellenáramú, Passivhaus Institut 85%
Ventilátorok:	EC motorral, fokozatmentes fordulatszám állítás
Szűrők:	ISO ePM2,5 55% befűvásnál, ISO Coarse 70%4 elszívásnál, szerszám nélküli c
By-pass:	automatikus
Fagyvédelem:	opcionálisan rendelhető PTC alacsony hőmérsékletű előfűtő/utófűtő (elhelyezhető +5°C-tól +40°C helyiségben)
App	Telefonos applikáció elérhető a termékhez Androidra és iOS-re! Az applikáció használatához GATEWAYNABTO kiegészítőre van szükség!

[LG150](#)

Általános

1

InDomo

2

Kör csatorna

3

Szabályozó

4

Hang-

csillapító

5

Kifűvőfej

6

Befűvő -

Elszívó

7

8

9

10

9.02

Megnevezés		Nettó ár	Bruttó ár
08LG150BWL/BWR	Keresztáramú hővisszanyerős szellőztető LG 150B "MINI" vezérlővel (falra szerelt) (60-180 m3/h)	1 225 127 Ft	1 555 911 Ft
08LG150BWLVBWRV	Keresztáramú hővisszanyerős szellőztető LG 150B "MINI" vezérlővel, integrált PTC elektromos előfűtővel (fagyvédelem). (falra szerelt) (60-180 m3/h)	1 341 805 Ft	1 704 092 Ft
08LG150BDL/BDR	Keresztáramú hővisszanyerős szellőztető LG 150B "MINI" vezérlővel (mennyezetre szerelt) (60-180 m3/h)	1 225 127 Ft	1 555 911 Ft
08LG150BDLVBDRV	Keresztáramú hővisszanyerős szellőztető LG 150B "MINI" vezérlővel, integrált PTC elektromos előfűtővel (fagyvédelem). (mennyezetre szerelt) (60-180 m3/h)	1 341 805 Ft	1 704 092 Ft
08LG150250T	MINI vezérlő helyett TOUCH vezérlő (LG150, LG250)	98 048 Ft	124 521 Ft

Kiegészítők		Nettó ár	Bruttó ár
08LG150...F	Felár entalpia hőcserélős egység esetén (LG150)	275 518 Ft	349 908 Ft
08GEPTC125	Elektromos utófűtő csatornába DN125 (1000W) (LG150)	184 499 Ft	234 314 Ft
01VBC125	Melegvízes fűtőkalelifer DN125 (LG150)	186 258 Ft	236 548 Ft
07RCO248330	CO2 érzékelő vakolaton kívül (LG150, LG250, LG350, LG450)	241 151 Ft	306 262 Ft
07RHF49360	Páratartalom érzékelő vakolaton kívül (LG150, LG250, LG350)	118 164 Ft	150 068 Ft
08GATEWAYNABTO	Egység a mobiltelefonról történő vezérléshez (LG150)	89 542 Ft	113 718 Ft

Szűrők		Nettó ár	Bruttó ár
40LG050230	ISO ePM2,5 55% szűrő befűváshoz-STANDARD (263x198x44mm) (LG150)	12 315 Ft	15 640 Ft
40LG050240	ISO Coarse 70% szűrő elszíváshoz (263x198x44mm) (LG150)	11 083 Ft	14 075 Ft
40LG050250	ISO ePM1 80 % szűrő befűváshoz-POLLENSZŰRŐ (263x198x44mm) (LG150)	40 985 Ft	52 051 Ft

Az árváltoztatás jogát fenntartjuk! Az árak forintban értendő árak!

Műszaki információk a [www.lindab.hu](http://www.lindab.hu) oldalon található!

2022.2.2 verzió (230217L) - Érvényes 2022.10.01-től



## Kompakt légkezelő

D

## LG250A Szűrőkészlet



LG250A

**FIGYELEM! Az LG250 típust 2021. július végével kivettük!  
Szűrőkészlet rendelhető!**

Szűrők		Nettó ár	Bruttó ár
40LG050060	ISO ePM1 55% szűrő befűváshoz-STANDARD (460x200x46mm) (LG250)	14 582 Ft	18 519 Ft
40LG050050	ISO Coarse 90% szűrő elszíváshoz (460x200x46mm) (LG250)	11 475 Ft	14 573 Ft
40LG050070	ISO ePM1 80% szűrő befűváshoz-POLLENSZŰRŐ (460x200x46mm) (LG250)	42 561 Ft	54 052 Ft
40LG050080	ISO ePM10 75% szűrő elszíváshoz (460x200x46mm) (LG250)	30 935 Ft	39 287 Ft

Általános

1

InDomo

2

Kör csatorna

3

Szabályozó

4

Hang-  
csillapító

5

Kífűvőfej

6

Befűvő -  
Elszívó

7

Ventilátor

8

Légkezelő

9

Kiegészítő

10

9.03

Az árváltoztatás jogát fenntartjuk! Az árak forintban értendő árak!

Műszaki információk a [www.lindab.hu](http://www.lindab.hu) oldalon találhatóak!

2022.2.2 verzió (230217L) - Érvényes 2022.10.01-től



## Kompakt légkezelő

D

LG350



MINI



TOUCH



## Jellemzők

Készülékház:	hőhidmentes horganyzott acél 30 mm hőszigeteléssel; külső szivárgás 0,14%, belső 0,82%
Hővisszanyerő:	műanyaglamellás kereszt-ellenáramú, Passivhaus Institut 85%
Ventilátorok:	EC motorral, fokozatmentes fordulatszám állítás
Szűrők:	ISO ePM1 70% befűvésnél, ISO Coarse 80% elszívásnál, szerszám nélküli csere
By-pass:	automatikus
Fagyvédelem:	opcionálisan rendelhető PTC alacsony hőmérsékletű előfűtő (elhelyezhető +5°C-tól +40°C helyiségben)
App	Telefonos applikáció elérhető a termékhez Androidra és iOS-re!

[LG350](#)

Általános

1

InDomo

2

Kör csatorna

3

Szabályozó

4

Hang-  
csillapító

5

Kifűvőfej

6

Befűvő -  
Elszívó

7

Ventilátor

8

Légkezelő

9

Kiegészítő

10

9.04

Megnevezés		Nettó ár	Bruttó ár
08LG350R/L	Keresztáramú hővisszanyerős szellőztető LG 350 "MINI" vezérlővel (80-350 m3/h)	1 344 548 Ft	1 707 576 Ft
08LG350RV/LV	Keresztáramú hővisszanyerős szellőztető LG 350 "MINI" vezérlővel integrált PHR elektromos előfűtővel (fagyvédelem) (80-350 m3/h)	1 513 052 Ft	1 921 576 Ft
08LG350RF/LF	Keresztáramú entalpia hővisszanyerős szellőztető LG 350 "MINI" vezérlővel (80-350 m3/h)	1 739 733 Ft	2 209 461 Ft
08LG350RFV/LFV	Keresztáramú entalpia hővisszanyerős szellőztető LG 350 "MINI" vezérlővel integrált PHR elektromos előfűtővel (fagyvédelem) (80-350 m3/h)	1 908 973 Ft	2 424 396 Ft
08LG350450T	MINI vezérlő helyett TOUCH vezérlő (LG350, LG450)	151 102 Ft	191 900 Ft

Kiegészítők		Nettó ár	Bruttó ár
07RCO248330	CO2 érzékelő vakolaton kívül (LG150, LG250, LG350, LG450)	241 151 Ft	306 262 Ft
07RHF49360	Páratartalom érzékelő vakolaton kívül (LG150, LG250, LG350)	118 164 Ft	150 068 Ft

Szűrők		Nettó ár	Bruttó ár
40LG0500001A	ISO ePM1 70% szűrő befűvéshez (LG350, LG450)	22 242 Ft	28 247 Ft
40LG0500000A	ISO COARSE 80% szűrő elszíváshoz (LG350, LG450)	19 687 Ft	25 002 Ft

Az árváltoztatás jogát fenntartjuk! Az árak forintban értendő árak!

Műszaki információk a [www.lindab.hu](http://www.lindab.hu) oldalon találhatóak!

2022.2.2 verzió (230217L) - Érvényes 2022.10.01-től



## Kompakt légkezelő

D

LG450



MINI



TOUCH



## Jellemzők

Készülékház:	hőhidmentes horganyzott acél 30 mm hőszigeteléssel; külső szivárgás 0,14%, belső 0,82%
Hővisszanyerő:	műanyaglamellás kereszt-ellenáramú, Passivhaus Institut 85%
Ventilátorok:	EC motorral, fokozatmentes fordulatszám állítás
Szűrők:	ISO ePM1 70% befűvésnél, ISO Coarse 80% elszívásnál, szerszám nélküli csere
By-pass:	automatikus
Fagyvédelem:	opcionálisan rendelhető PTC alacsony hőmérsékletű előfűtő (elhelyezhető +5°C-tól +40°C helyiségben)
App	Telefonos applikáció elérhető a termékhez Androidra és iOS-re!

[LG450](#)

Általános

1

InDomo

2

Kör csatorna

3

Szabályozó

4

Hang-  
csillapító

5

Kifűvőfej

6

Befűvő -  
Elszívó

7

Ventilátor

8

Légkezelő

9

Kiegészítő

10

9.05

Megnevezés		Nettó ár	Bruttó ár
08LG450R/L	Keresztáramú hővisszanyerős szellőztető LG 450 "MINI" vezérlővel (80-450 m3/h)	1 561 193 Ft	1 982 715 Ft
08LG450RV/LV	Keresztáramú hővisszanyerős szellőztető LG 450 "MINI" vezérlővel integrált PHR elektromos előfűtővel (fagyvédelem) (80-450 m3/h)	1 730 426 Ft	2 197 641 Ft
08LG450RF/LF	Keresztáramú entalpia hővisszanyerős szellőztető LG 450 "MINI" vezérlővel (80-450 m3/h)	1 957 129 Ft	2 485 554 Ft
08LG450RFV/LFV	Keresztáramú entalpia hővisszanyerős szellőztető LG 450 "MINI" vezérlővel integrált PHR elektromos előfűtővel (fagyvédelem) (80-450 m3/h)	2 126 361 Ft	2 700 478 Ft
08LG350450T	MINI vezérlő helyett TOUCH vezérlő (LG350, LG450)	151 102 Ft	191 900 Ft

Kiegészítők		Nettó ár	Bruttó ár
07RCO248330	CO2 érzékelő vakolaton kívül (LG150, LG250, LG350, LG450)	241 151 Ft	306 262 Ft
07RHF49360	Páratartalom érzékelő vakolaton kívül (LG150, LG250, LG350)	118 164 Ft	150 068 Ft

Szűrők		Nettó ár	Bruttó ár
40LG0500001A	ISO ePM1 70% szűrő befűvéshez (LG350, LG450)	22 242 Ft	28 247 Ft
40LG0500000A	ISO COARSE 80% szűrő elszíváshoz (LG350, LG450)	19 687 Ft	25 002 Ft

Az árváltoztatás jogát fenntartjuk! Az árak forintban értendő árak!

Műszaki információk a [www.lindab.hu](http://www.lindab.hu) oldalon találhatóak!

2022.2.2 verzió (230217L) - Érvényes 2022.10.01-től

**Kompakt légkezelő**
**D**
**RHR-CF-V**

**Kezelő**

**RHR-CF-H**

**Jellemzők**

Készülékház:	hőhidmentes horganyzott acél 30 mm hőszigeteléssel;
Hővisszanyerő:	műanyaglamellás kereszt-ellenáramú
Ventilátorok:	EC motorral, fokozatmentes fordulatszám állítás
Szűrők:	F7 befűvésznél, M5 elszívásnál, szerszám nélküli csere
By-pass:	automatikus
Fagyvédelem:	rendelhető elektromos előfűtővel (EL/ER verziók) (elhelyezhető +5°C-tól +40°C helyiségben)

Megnevezés		Nettó ár	Bruttó ár
<a href="#">RHR-CF-V-180-PRO</a>	Keresztáramú hővisszanyerős szellőztető RHR-CF-V-180-PRO beépített vezérlővel (falra szerelt) (180 m3/h)	946 162 Ft	1 201 626 Ft
<a href="#">RHR-CF-V-180-PRO-EL/ER</a>	Keresztáramú hővisszanyerős szellőztető RHR-CF-V-180-PRO beépített vezérlővel elektromos előfűtővel (falra szerelt) (180 m3/h)	1 000 312 Ft	1 270 396 Ft
<a href="#">RHR-CF-H-170-PRO</a>	Keresztáramú hővisszanyerős szellőztető RHR-CF-H-170 falra szerelhető vezérlővel (mennyezetre szerelt) (170 m3/h)	760 433 Ft	965 750 Ft
<a href="#">RHR-CF-H-170-PRO-EL/ER</a>	Keresztáramú hővisszanyerős szellőztető RHR-CF-H-170 falra szerelhető vezérlővel elektromos előfűtővel (mennyezetre szerelt) (170 m3/h)	775 693 Ft	985 130 Ft
<a href="#">RHR-CF-V-280-PRO</a>	Keresztáramú hővisszanyerős szellőztető RHR-CF-V-280-PRO beépített vezérlővel (falra szerelt) (280 m3/h)	979 829 Ft	1 244 383 Ft
<a href="#">RHR-CF-V-280-PRO-EL/ER</a>	Keresztáramú hővisszanyerős szellőztető RHR-CF-V-280-PRO beépített vezérlővel elektromos előfűtővel (falra szerelt) (280 m3/h)	1 025 880 Ft	1 302 868 Ft

1 Általános

2 InDomo

3 Kör csatorna

4 Szabályozó

 5 Hang-  
csillapító

6 Kifűvőfej

 7 Befűvő -  
Elszívó

8 Ventilátor

9 Légkezelő

10 Kiegészítő

9.06

Az árváltoztatás jogát fenntartjuk! Az árak forintban értendő árak!

 Műszaki információk a [www.lindab.hu](http://www.lindab.hu) oldalon található!

2022.2.2 verzió (230217L) - Érvényes 2022.10.01-től



## Kompakt légkezelő

D

Megnevezés		Nettó ár	Bruttó ár
<a href="#">RHR-CF-V-370-PRO</a>	Keresztáramú hővisszanyerős szellőztető RHR-CF-V-370-PRO beépített vezérlővel (falra szerelt) (370 m3/h)	1 010 996 Ft	1 283 965 Ft
<a href="#">RHR-CF-V-370-PRO-EL/ER</a>	Keresztáramú hővisszanyerős szellőztető RHR-CF-V-370-PRO beépített vezérlővel elektromos előfűtővel (falra szerelt) (370 m3/h)	1 066 672 Ft	1 354 673 Ft
<a href="#">RHR-CF-V-460-PRO</a>			
<a href="#">RHR-CF-V-460-PRO-EL/ER</a>			

Kiegészítők		Nettó ár	Bruttó ár
RHR-FEET-170	Lábazat (RHR-CF-V-170)	44 796 Ft	56 891 Ft
RHR-FEET-180-270	Lábazat (RHR-CF-V-270)	45 074 Ft	57 244 Ft
RHR-FEET-280-360	Lábazat (RHR-CF-V-360)	45 631 Ft	57 951 Ft
RHR-FEET-370-460	Lábazat (RHR-CF-V-460)	47 300 Ft	60 071 Ft
RHR-DP	Nyomáskülönbség mérő automata térfogatáram beállításhoz (a PRO verzió tartalmazza)	43 127 Ft	54 771 Ft
RHR-HS	Páratartalom érzékelő	20 868 Ft	26 502 Ft
RHR-EH-600	Kör csatlakozású elektromos fűtő, 600 W (RHR-CF-V-170)	317 467 Ft	403 183 Ft
RHR-EH-900	Kör csatlakozású elektromos fűtő, 900 W (RHR-CF-V-270)	332 769 Ft	422 617 Ft
RHR-EH-1250	Kör csatlakozású elektromos fűtő, 1250 W (RHR-CF-V-360)	345 012 Ft	438 165 Ft
RHR-EH-1600	Kör csatlakozású elektromos fűtő, 1600 W (RHR-CF-V-460)	361 706 Ft	459 367 Ft

Szűrők		Nettó ár	Bruttó ár
RHR-FILTER-H-170	M5+F7 szűrő RHR-CF-H-170 kompakt légkezelőhöz	39 668 Ft	50 378 Ft
RHR-FILTER-V-170	M5+F7 szűrő RHR-CF-V-170 kompakt légkezelőhöz	36 593 Ft	46 473 Ft
RHR-FILTER-V-180-270	M5+F7 szűrő RHR-CF-V-270 kompakt légkezelőhöz	40 283 Ft	51 159 Ft
RHR-FILTER-V-280-360	M5+F7 szűrő RHR-CF-V-360 kompakt légkezelőhöz	42 743 Ft	54 284 Ft
RHR-FILTER-V-370-460	M5+F7 szűrő RHR-CF-V-460 kompakt légkezelőhöz	47 663 Ft	60 532 Ft

Általános  
1InDomo  
2Kör csatorna  
3Szabályozó  
4Hang-  
csillapító  
5Kífűvőfej  
6Beívó -  
Elszívó  
7Ventilátor  
8Légkezelő  
9Kiegé-  
szítő  
10

9.07

Az árváltoztatás jogát fenntartjuk! Az árak forintban értendő árak!

Műszaki információk a [www.lindab.hu](http://www.lindab.hu) oldalon található!

2022.2.2 verzió (230217L) - Érvényes 2022.10.01-től





## Kompakt légkezelő

D

HERU 70K



HERU 90 LP



HERU 100 T NextGeneration



Forgódobos hővisszanyerős légkezelő biztosítja az épület szűrt frisslevegő ellátását és elszívja az elhasznált levegőt. Alkalmazható 40 - 150 m<sup>2</sup> alapterületű lakóépületekben, alacsony energiaigényű házakban.

A kompakt légkezelő jellemzői:

Energiatakarékos radiál ventilátorok, magas hatásfokú EC motorral, amelyek nem igényelnek karbantartást.

Magas hatásfokú alumínium levegő-levegő forgódobos hővisszanyerő.

Felhasználóbarát távirányítós vezérlő egység.

Egyszerű szűrőcsere. Tisztítható zsírszűrő az elszívó oldalon.

Ehelyezhető falra függesztve.

Kombinálható páratartalom, CO<sub>2</sub>, vagy jelenlét érzékelővel.

HERU70K beépített konyhai elszívó ernyővel

HERU100 T és HERU100S típus integrált ModBus kommunikációval, mobilapplikációval vezérelhető.

[HERU](#)

Általános

1

InDomo

2

Kör csatorna

3

Szabályozó

4

Hang-  
csillapító

5

Kifúvófej

6

Befúvó -  
Elszívó

7

Ventilátor

8

Légkezelő

9

Kiegészítő

10

Megnevezés		Nettó ár	Bruttó ár
HERU-70-K-EC-ALW/ARW	Forgódobos hővisszanyerős szellőztető HERU 70 K EC2 ALW/ARW beépített elektromos fűtővel (fali kivitel, felső csonkkal, konyhai elszívó ernyővel) (250 m <sup>3</sup> /h)	1 082 107 Ft	1 374 276 Ft
HERU 90 LP EC-y1 ARC/ALC	Forgódobos hővisszanyerős szellőztető HERU 90 LP EC ALC/ARC beépített elektromos fűtővel (alacsony, fekvő kivitel, oldalsó csonkkal) (324 m <sup>3</sup> /h)	908 749 Ft	1 154 111 Ft
HERU-100-T-EC-y1-RE/LE	Forgódobos hővisszanyerős szellőztető HERU 100 T EC2 AL beépített elektromos fűtővel (álló kivitel, felső csonkkal) (360 m <sup>3</sup> /h)	981 606 Ft	1 246 640 Ft

Megnevezés		Nettó ár	Bruttó ár
HERU90LP-FILTERKIT	Szűrőkészlet HERU 90 LP kompakt légkezelőhöz	32 621 Ft	41 429 Ft
HERU100T-FILTERKIT-NEXTGEN	Szűrőkészlet HERU 100 T kompakt légkezelőhöz (NextGen)	25 656 Ft	32 583 Ft
HERU100T-FILTERKIT-2019	Szűrőkészlet HERU 100 T kompakt légkezelőhöz (2019)	25 656 Ft	32 583 Ft
HERU70K-FILTERKIT	Szűrőkészlet HERU 70 K kompakt légkezelőhöz	30 380 Ft	38 583 Ft
HERU-RH-SENSOR	Páratartalomérzékelő HERU kompakt légkezelőhöz	120 481 Ft	153 011 Ft
HERU-CO2-SENSOR	CO <sub>2</sub> érzékelő HERU kompakt légkezelőhöz	293 856 Ft	373 197 Ft
HERU-ROOM-SENSOR	Helyiség érzékelő HERU kompakt légkezelőhöz	25 749 Ft	32 701 Ft
HERU-IQC-DOCK	IQC aktív dokkoló	25 272 Ft	32 095 Ft

9.08

Az árváltoztatás jogát fenntartjuk! Az árak forintban értendő árak!





Műszaki információk a [www.lindab.hu](http://www.lindab.hu) oldalon található!

2022.2.2 verzió (230217L) - Érvényes 2022.10.01-től

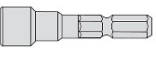

## Kiegészítők - Hasznos eszközök

C

Levegőminőség mérő		Nettó ár	Bruttó ár
	<a href="#">CDL210</a> Raktáron	134 388 Ft	170 673 Ft
Légtömörség mérő		Nettó ár	Bruttó ár
	<a href="#">LTEST</a> Rendelésre	2 406 552 Ft	3 056 321 Ft
Légnyomás és áramlásmérő		Nettó ár	Bruttó ár
	<a href="#">PC410</a> Raktáron	460 945 Ft	585 400 Ft
Behajtófejek		Nettó ár	Bruttó ár
	<a href="#">HYLSA</a> Raktáron	1 183 Ft	1 502 Ft
	<a href="#">BITS</a> Készlet Raktáron	12 663 Ft	16 082 Ft
Emelőkar kör légcsatornához		Nettó ár	Bruttó ár
	<a href="#">SRH</a> Rendelésre	15 918 Ft	20 216 Ft
Támasztókengyel görgőkkel spirálkorcolt légcsatorna (Ø>315 mm) vágásához		Nettó ár	Bruttó ár
	<a href="#">SRR</a> Rendelésre	41 983 Ft	53 318 Ft

Általános

1

InDomo

2

Kör csatorna

3

Szabályozó

4

Hang-  
csillapító

5

Kífűvőfej

6

Beívó -  
Elszívó

7

Ventilátor

8

Légkezelő

9

Kiegé-  
szítő

10

10.01

Az árváltoztatás jogát fenntartjuk! Az árak forintban értendő árak!

Műszaki információk a [www.lindab.hu](http://www.lindab.hu) oldalon található!

2022.2.2 verzió (230217L) - Érvényes 2022.10.01-től



## Kiegészítők - Flexibilis légcsatorna, Tisztító ajtó, Tetőátvezető

C

<u>Flexibilis hangszigetelt légcsatorna (AL)</u>		Nettó ár (10m)	Bruttó ár (10m)
	FBLDFSL-80	Raktáron 9 610 Ft	12 205 Ft
	FBLDFSL-100	Raktáron 10 240 Ft	13 005 Ft
	FBLDFSL-125	Raktáron 12 770 Ft	16 218 Ft
	FBLDFSL-160	Raktáron 15 150 Ft	19 241 Ft
	FBLDFSL-200	Raktáron 17 490 Ft	22 212 Ft
	FBLDFSL-250	Raktáron 22 220 Ft	28 219 Ft
	FBLDFSL-315	Raktáron 24 340 Ft	30 912 Ft
<u>Flexibilis légcsatorna</u>		Nettó ár (10m)	Bruttó ár (10m)
	FLD-80	Raktáron 3 030 Ft	3 848 Ft
	FLD-100	Raktáron 3 050 Ft	3 874 Ft
	FLD-125	Raktáron 3 830 Ft	4 864 Ft
	FLD-160	Raktáron 5 000 Ft	6 350 Ft
	FLD-200	Raktáron 6 340 Ft	8 052 Ft
	FLD-250	Raktáron 8 200 Ft	10 414 Ft
	FLD-315	Raktáron 10 820 Ft	13 741 Ft
<u>Flexibilis légcsatorna</u>		Nettó ár (5m)	Bruttó ár (5m)
	SRF1C-80	Raktáron 4 710 Ft	5 982 Ft
	SRF1C-100	Raktáron 5 070 Ft	6 439 Ft
	SRF1C-125	Raktáron 7 085 Ft	8 998 Ft
	SRF1C-160	Raktáron 8 970 Ft	11 392 Ft
	SRF1C-200	Raktáron 11 885 Ft	15 094 Ft
	SRF1C-250	Raktáron 14 755 Ft	18 739 Ft
	SRF1C-315	Raktáron 18 570 Ft	23 584 Ft
<u>Tisztítóajtó négyzet légcsatornára</u>		Nettó ár	Bruttó ár
	IPF-200-100	Raktáron 1 733 Ft	2 201 Ft
	IPF-250-150	Raktáron 2 209 Ft	2 805 Ft
<u>Tisztítóajtó kör légcsatornára</u>		Nettó ár	Bruttó ár
	IPLR-80	Raktáron 1 323 Ft	1 680 Ft
	IPLR-100-125	Raktáron 1 323 Ft	1 680 Ft
	IPLR-150-160	Raktáron 1 888 Ft	2 398 Ft
	IPLR-200	Raktáron 1 888 Ft	2 398 Ft
	IPLR-250	Raktáron 1 888 Ft	2 398 Ft
	IPLR-315	Raktáron 1 888 Ft	2 398 Ft
<u>Tetőátvezető gumimembrán Ø100-400 mm</u>		Nettó ár	Bruttó ár
	MG-100	Raktáron 13 449 Ft	17 080 Ft
	MG-200	Raktáron 21 819 Ft	27 710 Ft
	MG-315	Raktáron 28 722 Ft	36 477 Ft
	MG-1016	Raktáron 11 629 Ft	14 769 Ft

Általános	1
InDomo	2
Kör csatorna	3
Szabályozó	4
Hang-csillapító	5
Kívüvőfej	6
Befűvő - Elszívó	7
Ventilátor	8
Légkezelő	9
Kiegészítő	10

10.02

Az árváltoztatás jogát fenntartjuk! Az árak forintban értendő árak!

Műszaki információk a [www.lindab.hu](http://www.lindab.hu) oldalon található!

2022.2.2 verzió (230217L) - Érvényes 2022.10.01-től



## Kiegészítők - Rögzítő elemek

C

Az alábbi termékek raktáron érhetőek el!

	CPW Alátét metrikus csavarokhoz		Nettó ár	Bruttó ár
	CPW-6	200 db	273 Ft	347 Ft
	CPW-8-16	200 db	642 Ft	815 Ft
	CPW-10-22	200 db	1 197 Ft	1 520 Ft
	RJBC "C" kapocs négyzetes légcsatornák csatlakoztatásához		Nettó ár	Bruttó ár
	RJBC		162 Ft	206 Ft
	U41-U42 Önmetsző lemezcsavar, 1/4" hatapfejű		Nettó ár	Bruttó ár
	U41-42-95-1000	1000 db	6 479 Ft	8 228 Ft
	U42-42-13-1000	1000 db	7 048 Ft	8 951 Ft
	Önmetsző lemezcsavar, hegyes véggel, 1/4" hatapfejű		Nettó ár	Bruttó ár
	U51-42-95-1000	1000 db	8 802 Ft	11 179 Ft
	U52-42-13-1000	1000 db	8 289 Ft	10 527 Ft
	Rögzítőcsavar		Nettó ár	Bruttó ár
	DYBH-5-58	Rögzítőcsavar gipszkartonhoz (100 db)	16 128 Ft	20 483 Ft
	DYBH-5-71	Rögzítőcsavar gipszkartonhoz (50 db)	8 203 Ft	10 418 Ft
	Alátét		Nettó ár	Bruttó ár
	ALATET-8-200	Fakötésű alátét M8x30x1,5mm (200 db)	1 285 Ft	1 632 Ft
	ALATET-8-500	Fakötésű alátét M8x30x1,5mm (500 db)	3 213 Ft	4 081 Ft
	ALATET-10-200	Fakötésű alátét M10x30x1,5mm (200 db)	2 378 Ft	3 020 Ft
	S4B-9-25	Négyzetes alátét (100 db)	7 267 Ft	9 229 Ft
	Csavar		Nettó ár	Bruttó ár
	CSAVAR-8-100-ASZK	Ászokcsavar M8 / 100 mm	38 Ft	48 Ft
	CSAVAR-10-120-ASZK	Ászokcsavar M10 / 120 mm	68 Ft	86 Ft

Általános  
1InDomo  
2Kör csatorna  
3Szabályozó  
4Hang-  
csillapító  
5Kifúvófej  
6Befúvó -  
Elszívó  
7Ventilátor  
8Légkezelő  
9Kiegészítő  
10

10.03



Az árváltoztatás jogát fenntartjuk! Az árak forintban értendő árak!

Műszaki információk a [www.lindab.hu](http://www.lindab.hu) oldalon találhatóak!



2022.2.2 verzió (230217L) - Érvényes 2022.10.01-től

**Kiegészítők - Tömítőanyagok****C**

Az alábbi termékek rendelésre érhetőek el!

	PISTOL Kinyomó tömítőmasszához		Nettó ár	Bruttó ár
	PISTOL-300		2 445 Ft	3 105 Ft
	PISTOL-300-EXTR		19 893 Ft	25 264 Ft
	RJSM Tömítőszalag négyzög csatlakozáshoz		Nettó ár	Bruttó ár
	RJSM-9-10000	10 m	511 Ft	649 Ft
	RJSM-12-10000	10 m	652 Ft	828 Ft

Az alábbi termékek raktáron érhetőek el!

	TAPE Ragasztószalag (AL)		Nettó ár	Bruttó ár
	TAPE-50-50000	50 m	2 130 Ft	2 705 Ft
	TAPE-100-50000	50 m	4 256 Ft	5 405 Ft
	Horgany spray		Nettó ár	Bruttó ár
	SPRAY-500-HG-ALU		2 165 Ft	2 750 Ft
	MASTIC Tömítőanyag		Nettó ár	Bruttó ár
	MASTIC-300-ACRL	Akril alapú tömítőanyag	1 526 Ft	1 938 Ft
	MASTIC-310-FIRE	Tömítőanyag Fire Protect rendszerhez	3 963 Ft	5 033 Ft

Általános  
1InDomo  
2Kör csatorna  
3Szabályozó  
4Hang-  
csillapító  
5Kifűvőfej  
6Beívó -  
Elszívó  
7Ventilátor  
8Légkezelő  
9Kiegészítő  
10

10.04

Az árváltoztatás jogát fenntartjuk! Az árak forintban értendő árak!







Műszaki információk a [www.lindab.hu](http://www.lindab.hu) oldalon található!

2022.2.2 verzió (230217L) - Érvényes 2022.10.01-től



## Kiegészítők - Függesztés

C

<u>Függesztő bilincs (rezgécscillapító belső burkolattal EPDM gumiból)</u>			Nettó ár	Bruttó ár	
	DRSNR-80	Raktáron	328 Ft	417 Ft	
	DRSNR-100	Raktáron	367 Ft	466 Ft	
	DRSNR-125	Raktáron	444 Ft	564 Ft	
	DRSNR-160	Raktáron	530 Ft	673 Ft	
	DRSNR-200	Raktáron	634 Ft	805 Ft	
	DRSNR-250	Raktáron	755 Ft	959 Ft	
	DRSNR-315	Raktáron	1 001 Ft	1 271 Ft	
<u>Függesztő fül</u>			Nettó ár	Bruttó ár	
	EB-8	Raktáron	90 Ft	114 Ft	
	EB-10	Raktáron	124 Ft	157 Ft	
<u>Függesztőszalag</u>			Nettó ár	Bruttó ár	
	FB20-20-25	25 m	Rendelésre	5 975 Ft	7 588 Ft
	FB40-25-25	25 m	Rendelésre	15 953 Ft	20 260 Ft
	FB50-25-25	25 m	Rendelésre	14 466 Ft	18 372 Ft
<u>FDB Acél szalag flexibilis légcsatornához</u>			Nettó ár	Bruttó ár	
	FDB	30 m	Rendelésre	7 544 Ft	9 581 Ft
<u>FDBL Rögzítőcsavar az FDB acélzalaghoz</u>			Nettó ár	Bruttó ár	
	FDBL	50 db	Rendelésre	7 582 Ft	9 629 Ft
<u>OSB Menetes szár (M8, M10)</u>			Nettó ár	Bruttó ár	
	OSB-8-1000	1 m	Raktáron	421 Ft	535 Ft
	OSB-8-2000	2 m	Raktáron	914 Ft	1 161 Ft
	OSB-10-1000	1 m	Raktáron	512 Ft	650 Ft
	OSB-10-2000	2 m	Raktáron	1 449 Ft	1 840 Ft
<u>OSM Hatlapfejű menetes szár toldó (M8, M10)</u>			Nettó ár	Bruttó ár	
	OSM-8-25		Raktáron	288 Ft	366 Ft
	OSM-10-50		Raktáron	311 Ft	395 Ft

1	Általános
2	InDomo
3	Kör csatorna
4	Szabályozó
5	Hang-csillapító
6	Kívülről
7	Befűvő - Elszívó
8	Ventilátor
9	Légkezelő
10	Kiegészítő

10.05

Az árváltoztatás jogát fenntartjuk! Az árak forintban értendő árak!









Műszaki információk a [www.lindab.hu](http://www.lindab.hu) oldalon találhatóak!

2022.2.2 verzió (230217L) - Érvényes 2022.10.01-től



## Kiegészítők - Függesztés

C

	CEC C-sín véglezáró, műanyag		Nettó ár	Bruttó ár	
	CEC-4121	Raktáron	56 Ft	71 Ft	
	CEC-4141	Raktáron	56 Ft	71 Ft	
	CN Mongol szem, rugó nélkül		Nettó ár	Bruttó ár	
	TSSNL-8	Raktáron	56 Ft	71 Ft	
	TSSNL-10	Raktáron	63 Ft	80 Ft	
	RPC C-sín		Nettó ár	Bruttó ár	
	RPC-4121-3000-SLOT-1.6	3 m   41x21   1,6 mm	Raktáron	6 382 Ft	8 105 Ft
	RPC-4121-6000-SLOT-2.5	6 m   41x21   2,5 mm	Raktáron	23 632 Ft	30 013 Ft
	RPC-4141-3000-SLOT-1.6	3 m   41x41   1,6 mm	Raktáron	10 304 Ft	13 086 Ft
	RPC-4141-6000-SLOT-2.5	6 m   41x41   2,5 mm	Raktáron	35 774 Ft	45 433 Ft
	BCT Gerendaszorító		Nettó ár	Bruttó ár	
	BCT-8	Raktáron	403 Ft	512 Ft	
	BCT-10	Raktáron	554 Ft	704 Ft	
	WCLGM "L" rögzítő fül rezgéscsillapító gumival		Nettó ár	Bruttó ár	
	WCLGM	Raktáron	202 Ft	257 Ft	
	WCRVG "V" rögzítő profil, kör keresztmetszetű cső függesztéséhez		Nettó ár	Bruttó ár	
	WCRVG	Raktáron	279 Ft	354 Ft	
	WCVG "V" rögzítő profil rezgéscsillapító gumival trapézlemez fedésekhez		Nettó ár	Bruttó ár	
	WCVG	Raktáron	276 Ft	351 Ft	
	WCZGM "Z" rögzítő fül rezgéscsillapító gumival		Nettó ár	Bruttó ár	
	WCZGM	Raktáron	210 Ft	267 Ft	

Általános

1

InDomo

2

Kör csatorna

3

Szabályozó

4

Hang-csillapító

5

Kifúvófej

6

Befúvó - Elszívó

7

Ventilátor

8

Légkezelő

9

Kiegészítő

10

10.06

Az árváltoztatás jogát fenntartjuk! Az árak forintban értendő árak!

Műszaki információk a [www.lindab.hu](http://www.lindab.hu) oldalon található!



2022.2.2 verzió (230217L) - Érvényes 2022.10.01-től





## Kiegészítők - Függesztés

C

Fémübel				Nettó ár	Bruttó ár	
	K41-8-30	Fémübel menetes szárahhoz (100 db)		8 291 Ft	10 530 Ft	
		Raktáron				
	K41-10-40	Fémübel menetes szárahhoz (50 db)		6 287 Ft	7 984 Ft	
		Raktáron				
Horgonycsap				Nettó ár	Bruttó ár	
	K11-8-75	M8	50 db	Raktáron	8 439 Ft	10 718 Ft
	K11-10-90	M10	25 db	Raktáron	7 739 Ft	9 829 Ft
Műanyag tipli				Nettó ár	Bruttó ár	
	TIPLI-8	M8 ászokcsavarhoz	25 db	Rendelésre	1 106 Ft	1 405 Ft
	TIPLI-10	M10 ászokcsavarhoz	20 db	Rendelésre	1 700 Ft	2 159 Ft

Általános

1

InDomo

2

Kör csatorna

3

Szabályozó

4

Hang-  
csillapító

5

Kifúvófej

6

Befúvó -  
Elszívó

7

Ventilátor

8

Légkezelő

9

Kiegé-  
szítő

10

10.07

Az árváltoztatás jogát fenntartjuk! Az árak forintban értendő árak!



Műszaki információk a [www.lindab.hu](http://www.lindab.hu) oldalon található!

2022.2.2 verzió (230217L) - Érvényes 2022.10.01-től



## Kiegészítők

C

	<u>CAR Visszacsapószelep</u>		Nettó ár	Bruttó ár
	CAR-80	Raktáron	3 393 Ft	4 309 Ft
	CAR-100	Raktáron	3 420 Ft	4 343 Ft
	CAR-125	Raktáron	3 746 Ft	4 757 Ft
	CAR-160	Raktáron	4 090 Ft	5 194 Ft
	CAR-200	Raktáron	7 012 Ft	8 905 Ft
	<u>RSKA Visszacsapószelep</u>		Nettó ár	Bruttó ár
	RSKA-100	Raktáron	1 359 Ft	1 726 Ft
	RSKA-125	Raktáron	1 452 Ft	1 844 Ft
	RSKA-160	Raktáron	1 757 Ft	2 231 Ft
	RSKA-200	Raktáron	1 846 Ft	2 344 Ft
	<u>Takaróperem fali átvezetéshez</u>		Nettó ár	Bruttó ár
	SRC-80	Raktáron	2 128 Ft	2 703 Ft
	SRC-100	Raktáron	2 413 Ft	3 065 Ft
	SRC-125	Raktáron	2 756 Ft	3 500 Ft
	SRC-160	Raktáron	2 905 Ft	3 689 Ft
	SRC-200	Raktáron	2 968 Ft	3 769 Ft
	SRC-250	Raktáron	3 622 Ft	4 600 Ft
	SRC-315	Raktáron	4 042 Ft	5 133 Ft
	<u>OM Bilincs</u>		Nettó ár	Bruttó ár
	OM-100	Raktáron	1 133 Ft	1 439 Ft
	OM-125	Raktáron	1 267 Ft	1 609 Ft
	OM-150	Raktáron	1 459 Ft	1 853 Ft
	OM-160	Raktáron	1 517 Ft	1 927 Ft
	OM-200	Raktáron	1 771 Ft	2 249 Ft
	OM-250	Raktáron	2 030 Ft	2 578 Ft
	OM-315	Raktáron	2 478 Ft	3 147 Ft

Általános

1

InDomo

2

Kör csatorna

3

Szabályozó

4

Hang-  
csillapító

5

Kífűvőfej

6

Befűvő -  
Elszívó

7

Ventilátor

8

Légkezelő

9

Kiegészítő

10

10.08

Az árváltoztatás jogát fenntartjuk! Az árak forintban értendő árak!

Műszaki információk a [www.lindab.hu](http://www.lindab.hu) oldalon találhatóak!

2022.2.2 verzió (230217L) - Érvényes 2022.10.01-től



## Rendelési lap 1

Név:	Az Ön partnere:
Cím:	
Telefon:	



## Műanyag fél-flexibilis légcsatorna Darab

	LFPE-63	
	LFPE-76	



## Rögzítő Darab

	CLAMP-63	
	CLAMP-76	

## Kapcsoló, könyök, szűkítő Darab

	NPU-63-75	
	NPU-76-90	
	BU-63-75	
	BU-76-90	
	RCFU-80-76	

## Elosztó dobozok Darab

	MCU-125-63-6-0	
	MCU-160-63-6-4	
	MCU-160-63-8	
	MCU-160-63-10-4	
	MCU-160-80-6-0	
	MCU-160-80-8	
	MCU-200-80-8-0	
	MCU-200-80-10-0	
	MRU-125-63-8-0	
	MRU-125-63-10-0	
	MRU-160-63-10-0	
	MRU-160-63-12-0	
	MLU-125-63-8-0	
	MLU-125-63-10-0	
	MLU-160-63-10-0	
	MLU-160-63-12-0	

## Elosztó dobozok Darab

	MHU-100-63-3-0	
	MHU-125-63-3-0	
	MHU-160-63-6-0	
	MHU-160-63-8-0	
	MHU-160-80-6-0	
	MHU-160-80-8-0	
	MHU-200-80-10-0	

## Csatlakozó dobozok Darab

	PGFU-2010-63-2	
	PGFU-3010-63-3	
	PGFU-2010-80-1	
	PGFU-3010-80-1	
	PGFU-3010-80-2	
	PGWU-2010-63-2	
	PGWU-3010-63-3	
	PGWU-2010-80-1	
	PGWU-3010-80-1	
	PGWU-3010-80-2	
	PVWU-100-63-2	
	PVWU-100-80-1	
	PVWU-125-63-3	
	PVWU-125-80-1	
	PVWU-125-80-2	
	PVCU-100-63-1	
	PVCU-100-63-2	
	PVCU-125-63-1	
	PVCU-125-63-2	
	PVCU-125-63-3	
	PLVCU-100-63-1	
	PLVCU-100-63-2	
	PLVCU-125-63-1	
	PLVCU-125-63-2	
	PLVCU-125-63-3	

1	Általános
2	InDomo
3	Kör csatorna
4	Szabályozó
5	Hang-csillapító
6	Kifúvófej
7	Befúvó - Elszívó
8	Ventilátor
9	Légkezelő
10	Kiegészítő

RL.01





## Rendelési lap 2

Név:	Az Ön partnere:
Cím:	
Telefon:	

Kör légcsatorna	Darab
 SR-80	
SR-100	
SR-125	
SR-160	
SR-200	

Könyök	Darab
 BU-80-45	
BU-80-90	
BU-100-45	
BU-100-90	
BU-125-45	
BU-125-90	
BU-160-45	
BU-160-90	
BU-200-45	
BU-200-90	

Szűkítő	Darab
 RCU-100-80	
RCU-125-80	
RCU-125-100	
RCU-160-80	
RCU-160-100	
RCU-160-125	
RCU-200-100	
RCU-200-125	
RCU-200-160	

 RCFU-100-80	
RCFU-125-80	
RCFU-125-100	
RCFU-160-80	
RCFU-160-100	
RCFU-160-125	
RCFU-200-100	
RCFU-200-125	
RCFU-200-160	

X-idom	Darab
 XCPU-80-80	
XCPU-100-80	
XCPU-100-100	
XCPU-125-80	
XCPU-125-100	
XCPU-125-125	
XCPU-160-100	
XCPU-160-125	
XCPU-160-160	
XCPU-200-100	
XCPU-200-125	
XCPU-200-160	
XCPU-200-200	

Csőkapcsoló	Darab
 NPU-80	
NPU-100	
NPU-125	
NPU-160	
NPU-200	

Idomkapcsoló	Darab
 MF-80	
MF-100	
MF-125	
MF-160	
MF-200	

Véglezáró	Darab
 ESU-80	
ESU-100	
ESU-125	
ESU-160	
ESU-200	
 EPF-80	
EPF-100	
EPF-125	
EPF-160	
EPF-200	

1	Általános
2	InDomo
3	Kör csatorna
4	Befűvő - Elszívó
5	Szabályozó
6	Hang- csillapító
7	Kifűvőfej
8	Ventilátor
9	Légkezelő
10	Kiegészítő





RL.02



## Rendelési lap 3

Név:	Az Ön partnere:
Cím:	
Telefon:	

Szabályozó	Darab	
	DRU-80	
	DRU-100	
	DRU-125	
	DRU-160	
	DRU-200	
	DIRU-80	
	DIRU-100	
	DIRU-125	
	DIRU-160	
	DIRU-200	
Elzáró	Darab	
	DSU-80	
	DSU-100	
	DSU-125	
	DSU-160	
	DSU-200	
	DTU-80	
	DTU-100	
	DTU-125	
	DTU-160	
	DTU-200	
Kifúvófej	Darab	
	HU-100	
	HU-125	
	HU-160	
	HU-200	
	HN-100	
	HN-125	
	HN-160	
	HN-200	
	VHL-100-224	
	VHL-125-250	
	VHL-160-280	
	VHL-200-315	

Egyenes hangcsillapító	Darab	
	SLU-80-300-50	
	SLU-100-300-50	
	SLU-125-300-50	
	SLU-160-300-50	
	SLU-200-300-50	
	SLU-80-600-50	
	SLU-100-600-50	
	SLU-125-600-50	
	SLU-160-600-50	
	SLU-200-600-50	
	SLU-80-900-50	
	SLU-100-900-50	
	SLU-125-900-50	
	SLU-160-900-50	
	SLU-200-900-50	
	SLXU-100-300-50	
	SLXU-125-300-50	
	SLXU-160-300-50	
	SLXU-200-300-50	
	SLXU-100-600-50	
	SLXU-125-600-50	
	SLXU-160-600-50	
	SLXU-200-600-50	
	SLXU-100-900-50	
	SLXU-125-900-50	
SLXU-160-900-50		
SLXU-200-900-50		
	LRCA-100-500	
	LRCA-125-500	
	LRCA-160-500	
	LRCA-200-500	
	LRCA-100-1000	
	LRCA-125-1000	
	LRCA-160-1000	
	LRCA-200-1000	
Könyök hangcsillapító	Darab	
	BSLU-125-50	
	BSLU-160-50	
	BSLU-200-50	

1	Általános
2	InDomo
3	Kör csatorna
4	Szabályozó
5	Hangcsillapító
6	Kifúvófej
7	Befúvó - Elszívó
8	Ventilátor
9	Légkezelő
10	Kiegészítő

RL.03



## Rendelési lap 4

Név:	Az Ön partnere:
Cím:	
Telefon:	

Fali rács		Darab
	AL-10-CM-200-100	
	AL-10-CM-300-100	
	AL-10-CM-300-100-L	
	AL-10-CM-300-100-L	
	MFA-200-100	
	MFA-300-100	
	DGA-200-100	
	DGA-300-100	
	SKG-2010	
	SKG-3010	

Mennyezeti befűvő		Darab
	LCA-100	
	LCA-125	
	LCA-160	
	PCA-100	
	PCA-125	
	PCA-160	

Külső fali rács		Darab
	YGC-100	
	YGC-125	
	YGC-160	
	YGC-200	
	VR-125	
	VR-160	
	VR-200	

Oldalfali befűvő		Darab
	PR-1-S-300-100	
	PR-1-S-400-150	
	PR-1-S-500-150	
	PR-1-E-300-100	
	PR-1-E-400-150	
	PR-1-E-500-150	
	NR-19-S-300-100	
	NR-19-S-400-150	
	NR-19-S-500-150	
	DR-24-S-300-100	
	DR-24-S-400-150	
	DR-24-S-500-150	
	WB-1-300-100	
	WB-1-400-150	
	WB-1-500-150	
	WB-2-300-100	
	WB-2-400-150	
	WB-2-500-150	

Ajtórács		Darab
	AT-21-200-100	
	AT-21-300-100	
	AT-21-400-100	
	AT-21-400-150	

Fali légátvezető		Darab
	OLC-100	
	OLC-125	
	OLC-160	

Külső fali légátvezető		Darab
	ULA-1	
	ULA-2	
	ULA-K	
	ULA-G	
	ULA-L	

1	Általános
2	InDomo
3	Kör csatorna
4	Szabályozó
5	Hang-csillapító
6	Kifűvőfej
7	Befűvő - Elszívó
8	Ventilátor
9	Légkezelő
10	Kiegészítő

RL.04



## Rendelési lap 5

Név:	Az Ön partnere:
Cím:	
Telefon:	

Légszelepek		Darab
	KU-80+VRGL	
	KU-100+VRGL	
	KU-125+VRGL	
	KU-160+VRGL	
	KU-200+VRGL	
	KI-80+VRGL	
	KI-100+VRGL	
	KI-125+VRGL	
	KI-160+VRGL	
	KI-200+VRGL	
	SHH-100	
	SHH-125	
Flexibilis légcsatorna		Darab
	FLD-80 (10m)	
	FLD-100 (10m)	
	FLD-125 (10m)	
	FLD-160 (10m)	
	FLD-200 (10m)	
	FBLDFSL-80 (10m)	
	FBLDFSL-100 (10m)	
	FBLDFSL-125 (10m)	
	FBLDFSL-160 (10m)	
	FBLDFSL-200 (10m)	
Tisztítóajtó		Darab
	IPLR-80	
	IPLR-100-25	
	IPLR-150-160	
Tetőátvezető gumimembrán		Darab
	MG-100	
	MG-200	
	MG-1016	

Takaróperem		Darab
	SRC-80	
	SRC-100	
	SRC-125	
	SRC-160	
	SRC-200	
Függesztő bilincs		Darab
	DRSNR-80	
	DRSNR-100	
	DRSNR-125	
	DRSNR-160	
	DRSNR-200	

	AIRYB-100+ILVRU		
	AIRYB-125+ILVRU		
	AIRYB-160+ILVRU		
	AIRYFP-100	AIRYFP-100	AIRYFP-160
BOW			
ELLI			
RECT			
ROUN			
SQUA			

1	Általános
2	InDomo
3	Kör csatorna
4	Szabályozó
5	Hang-csillapító
6	Kifúvófej
7	Befúvó - Elszívó
8	Ventilátor
9	Légkezelő
10	Kiegészítő

RL.05





## Good Thinking

A Lindabnál, a pozitív gondolkodás egy filozófia, melyet mindenben követünk. Missziókká tettük, hogy egészséges belső klímát hozunk létre és egyszerűsítsük a fenntartható épületek építését. Ezt úgy érzük el, hogy innovatív termékeket és megoldásokat tervezünk, melyeket könnyű alkalmazni, valamint hatékony elérést és logisztikát biztosítunk. Továbbá azon is dolgozunk, hogy csökkentsük a környezetre és klímára gyakorolt hatást. Olyan eljárásokat fejlesztünk megoldásaink gyártására, melyek minimális energia és természeti erőforrásokat igényelnek, és ezáltal csökkentjük a környezetre gyakorolt káros hatásokat.

A termékeinkhez acélt használunk. Ez azon kevés alapanyagok egyike, mely számtalanszor újrafelhasználható anélkül, hogy csökkenne a minősége. Mindez alacsonyabb szén-dioxid kibocsátást és kevesebb energia-vesztést jelent.

**Velünk egyszerű az építés**