



lindab | velünk egyszerű az építés



Légtechnika Árlista

Kivitelezői árlista



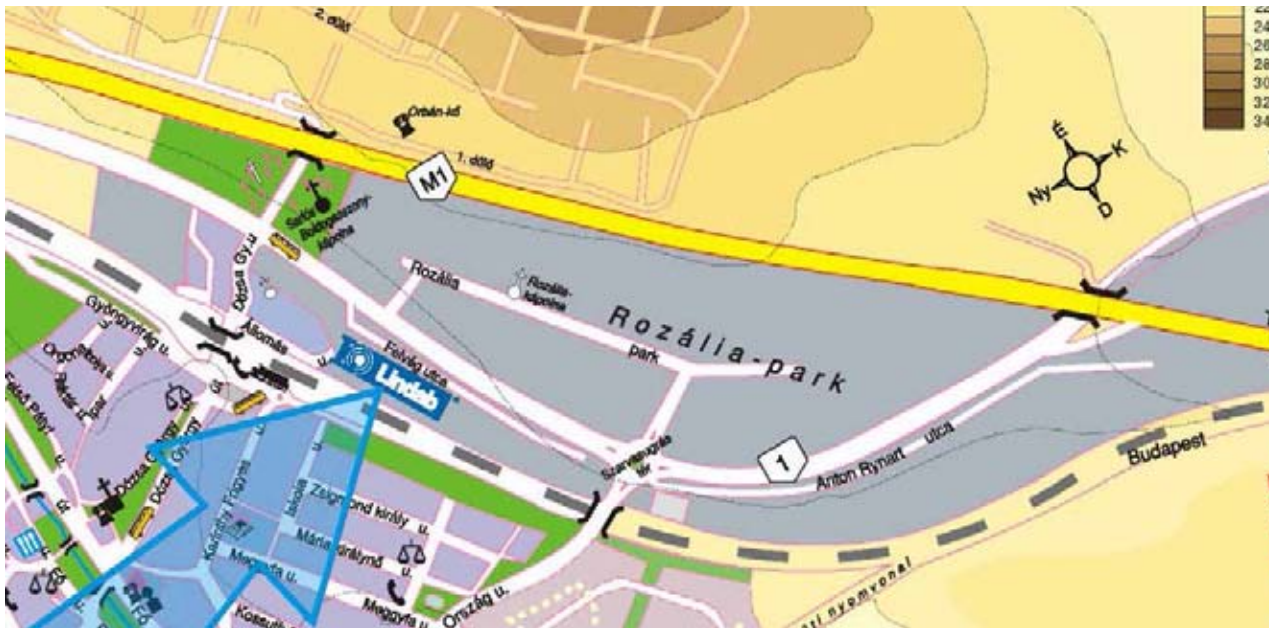

Lindab Kft.
2051 Batorbágy, Állomás u. 1/A
GPS: 47.477188, 18.839868
Telefon: +36 23 531 111
Fax: +36 23 311 878
E-mail: info.vent@lindab.hu



Termékcsoporthok

Légcsatorna rendszerek

A termékcsoporth magában foglalja kör és négyszög keresztmetszetű légcsatornáink és elemeink teljes skáláját.

Beltéri klíma megoldások

A termékcsoporth három termékkört foglal magába – levegős és vizes rendszerek, illetve akusztika – melyek mind a kellemes, egészséges belső környezet kialakítását célozzák.

Anemosztátok – belső térben a levegő befúvására és elszívására alkalmazott termékek, mint pl. anemosztátok, rácsok, VAV-befúvók.

Klímagerenda – belső térben hűtésre, fűtésre és szellőztetésre alkalmazott termékek, mint pl. klímagerenda, hűtőpanel, fűtőpanel, indukciós elemek.

Akusztika – hangcsillapítók teljes termékskálája a kellemes, csendes légtechnikai rendszer biztosításához.

Légkezelés

A termékcsoporth magában foglalja a Lakossági szellőztető rendszert, a légkezelőket és ventilátorokat.

A Lindab lakásszellőztetési megoldásai segítségével csökkentheti otthonának energiafogyasztását, rezsiköltségét, mindezek mellett javíthatja a belső klímát is. A légtömör Lindab Safe® légcsatornák a lakásban állandó friss levegőt biztosítva energiát takarítanak meg, befúvóink biztosítják a kellemes közérzetet a helyiségben, hővisszanyerő berendezéseink pedig az energia újrahasznosítását teszik lehetővé.

Kompakt légkezelőink elérhetők 500-11.000 m³/h között, beltéri és kültéri kivitelben.

Moduláris légkezelőink elérhetők 5.000-100.000 m³/h között 38 standard méretben, beltéri, kültéri, uszodai és higiénikus kivitelben.

Tűzvédelmi rendszerek

Szellőztető tűzvédelmi rendszereket kínálunk a nagyobb biztonság érdekében. Megoldások, melyeket az élet és a tulajdon védelme érdekében fejlesztettünk ki. A termékcsoporth magában foglalja a hő- és füstelvezető rendszereket és a tűz- és füstcsappantyúkat is.

Légtechnikai Szaküzlet

Üzletek hálózatát kínáljuk, ahol a standard termékeink széles választéka áll rendelkezésre. Kínálunk továbbá olyan szerszámokat és kiegészítőket, melyekre légtechnikai szereléskor szüksége lehet.

A Lindab üzletekben minden egy helyen kapható, amire vevőinknek szüksége van.

Szoftver megoldások

A szellőztető és beltéri klímarendszerek tervezéséhez programok egyedi palettáját kínáljuk. Ezzel időt és pénzt takaríthat meg a projektben érintett valamennyi fél számára és megbízhatóbb, biztonságosabb és hatékonyabb szellőzőrendszert kaphat. A szoftver megoldásokról bővebben a következő oldalon olvashat.

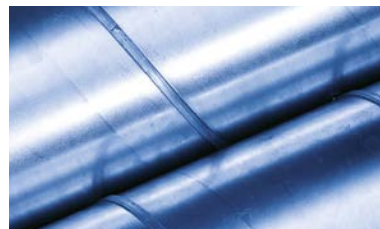

Szoftver megoldások



Az idő fontos tényező, amikor légtechnikai rendszerek építésével és méretezésével foglalkozunk. Minél gyorsabban és szabadabban tud mozogni a különféle munkafolyamatok között, annál gyorsabban képes befejezni az aktuális feladatot.

Mi a Lindabnál tudjuk, mennyire drága az Ön ideje. Többféle intelligens és racionális eszközt kínálunk, hogy megkönnyítsük a mindennapjait. Egyszerűen, lehetőséget kínálunk arra, hogy a szellőztetésre a lehető legrövidebb időn belül optimális és megbízható megoldásokat dolgozzon ki.

CADvent

A CADvent egy AutoCAD alapú alkalmazás – teljeskörű eszköz a rajzoláshoz, méretezéshez, a mennyiségek meghatározásához és a teljes légtechnikai rendszer megjelenítéséhez.

- Gyors és egyszerűen használható 2D és 3D alkalmazás,
- esztétikus megjelenítés, ütközésvizsgálat,
- valós termékek adatok,
- integrált nyomás és akusztikai számítások, egyszerű exportálási lehetőség,
- alaprajzi és metszeti rajzok figyelemfelkeltő és helyes bemutatása,
- a projekttervezési rendszer 4D-s kiegészítésével a 4. dimenziót beépíthetjük a projektbe. Ez lehetőséget kínál a tervezésre, a szállításra, az ütemezésre és az optimalizált tervezésirányításra.

DIMcomfort

A Lindab beltéri klíma rendszerek megoldásainak termékkiválasztó és méretező programja. A felhasználó által meghatározott követelmények alapján a program megfelelő termékalternatívákat kínál.

- Önálló programként is használható a termékek kiválasztásához,
- lehetőséget ad az anemosztátok és rácsok gyors kiválasztására,

- biztosítja a termékek helyes méretezését és elhelyezését,
- a befűjt levegő áramlásának szimulációja mellett a zajjal és hőmérséklettel kapcsolatos számítások is elérhetők,
- lehetőség van a kiválasztott termékek kinyomtatására,
- a befűvők és elszívók beállítása a helyiségben tartózkodók komfortérzetének optimalizálásához,
- letölthető a www.lindab.hu oldalról.

DIMsilencer

A Lindab hangcsillapítók kiválasztását és méretezését segítő program részletes támogatást biztosít a légszatórnarendszerek hatékony hangcsillapításához. A felhasználó által meghatározott követelmények alapján a program megfelelő termékalternatívákat kínál.

- Önálló programként is használható a termékek kiválasztásához,
- gyorsan kiválaszthatók az előre meghatározott követelményeknek megfelelő hangcsillapítók,
- teljes rendszerkalkuláció a ventilátortól a helyiségig,
- az alternatív megoldások meghatározásához gyorsan és egyszerűen módosíthatók a követelmények és a körülmények,
- lehetőséget ad a kiválasztott hangcsillapítók kinyomtatására,
- letölthető a www.lindab.hu oldalról.

A DIMsilencer, melyet a legújabb eredmények felhasználásával folyamatosan fejlesztnek, felhasználóbarát. A programmal a helyiség adottságainak megfelelő akusztikai számítások végezhetőek el.

Képzés és támogatás

A Lindab valamennyi programjával kapcsolatban képzési és támogatási lehetőségeket biztosít. További információ a www.lindab.hu oldalon. Szoftver megoldásainkat azzal a céllal hoztuk létre, hogy megkönnyítsük és hatékonyabbá tegyük az Ön munkáját. A projekt kezdetétől a végéig - gyors, egyszerű és megbízható.



Tartalomjegyzék

Termékcsoportok

Fejezet és kedvezménycsoport

| | | | | |
|------------------|--|---|----|----|
| Safe |  | Kör keresztmetszetű légcsatorna hálózat, duplaperemű gumitömítéssel felszerelt | 2 | A |
| | | | | SR |
| Rekt |  | Négyszög keresztmetszetű légcsatorna hálózat Projektáras termék, kérjen ajánlatot! | 3 | P |
| Damper |  | Szabályozók | 4 | A |
| Silencer |  | Hangcsillapítók | 5 | A |
| Roof hood |  | Kifúvófejek és friss levegős beszívó elemek | 6 | A |
| Egyéb | | Tisztítóajtók | 7 | A |
| Befúvók-elszívók | | Légszelepek, fali befúvó | 8 | B |
| Tűzcsappantyúk | | Kör keresztmetszetű tűzcsappantyúk | 9 | E |
| Ventilátorok | | Kis ventilátorok | 10 | C |
| Kiegészítők | | Szerelési segédanyagok, flexibilis légcsatorna, rögzítő elemek | 11 | C |

| | |
|----|----------------|
| 1 | Általános |
| 2 | Safe |
| 3 | Négyszög |
| 4 | Szabályozó |
| 5 | Hangcsillapító |
| 6 | Kifúvófej |
| 7 | Egyéb |
| 8 | Befúvó-elszívó |
| 9 | Tűzcsappantyú |
| 10 | Ventilátor |

Kedvezménycsoportok

| | |
|----|--|
| SR | |
| A | |
| B | |
| C | |
| E | |
| P | Projektáras termék! Kérjen ajánlatot! |

A kedvezménycsoport jelölés a termékoldal jobb felső sarkában!



lindab | we simplify construction

BU / BFU - Könyvtárolás

A



| Ød1 | BU présselt könyvek | | | | BFU szegmentált könyvek | | | | | |
|-----|------------------------|------|-------|------|----------------------------|------|------|------|------|------|
| | 15 | 30 | 45 | 60 | 90 | 15 | 30 | 45 | 60 | 90 |
| 63 | 3310 | 3840 | 1690 | 3950 | 2150 | | | | | |
| 80 | 2340 | 1720 | 1610 | 3710 | 2100 | | | | | |
| 100 | 2380 | 1660 | 1270 | 3840 | 1370 | | | | | |
| 125 | 2530 | 1580 | 1440 | 3720 | 1760 | | | | | |
| 150 | 2310 | 2020 | 1550 | 6870 | 2300 | | | | | |
| 180 | 3030 | 2320 | 1820 | 6180 | 2840 | | | | | |
| 200 | 3040 | 3530 | 3390 | 7390 | 5380 | | | | | |
| 250 | 3590 | 3510 | 3010 | 6500 | 5510 | | | | | |
| 315 | | 5920 | 11490 | | | 3890 | 4600 | 6440 | | |
| | | | | | | 4500 | 5190 | 6450 | 6130 | 9530 |

| | |
|---|-----------|
| 1 | Általános |
| 2 | Safe |
| 3 | Vent |
| 4 | Négyszög |

1.01





Tartalomjegyzék

| Megnevezés | Termékcsoport | Oldal |
|--|----------------------------------|-------------|
| Spirálkorcolt légcsonna | ADS Safe | 2.01 |
| Könyökidom | ADS Safe | 2.02 |
| Szűkítő | ADS Safe | 2.03-2.05 |
| T-idom | ADS Safe | 2.06-2.08 |
| Nyeregidom | ADS Safe | 2.09-2.11 |
| X-idom | ADS Safe | 2.12 |
| Beömlőnyílás | ADS Safe | 2.13 |
| Kapcsoló | ADS Safe | 2.13 |
| Véglezáró sapka, madárhálós elemek | ADS Safe | 2.14 |
| Négyszög | ADS Rekt | 3.01 |
| Szabályozó | ADS Damper | 4.01 |
| Hangcsillapító | ADS Silencer | 5.01-5.02 |
| Kifúvófej | ADS Roof hood | 6.01 |
| Tisztítónyílás-záró | ADS Access doors | 7.01 |
| Befúvók-elszívók | ICS | 8.01 |
| Tűzcsappantyúk | Fire&Smoke | 9.01 |
| Kis ventilátorok | Air Movement | 10.01-10.05 |
| Kiegészítők | ADS | 11.01-11.05 |

| | |
|-----------|---------------------|
| 1 | Általános |
| 2 | Safe |
| 3 | Négyszög |
| 4 | Szabályozó |
| 5 | Hang- csillapító |
| 6 | Kifúvófej |
| 7 | Egyéb |
| 8 | Befúvó- elszívó |
| 9 | Tűzcsap- pantyú |
| 10 | Venti- látor |



Tartalomjegyzék

| Termékkód | Megnevezés | Oldal | | |
|---------------------------|--|-----------|------------------------------|------------------------------|
| ILRNU | Beömlőnyílás rádiuszos, hálóval Safe | ADS 2.14 | 1 Általános | |
| ILRU | Beömlőnyílás rádiuszos Safe | ADS 2.13 | | |
| ILU | Beömlőnyílás Safe | ADS 2.13 | | |
| IPF | Tisztítóajtó négyszög légcSATornához | ADS 11.02 | | |
| IPLR | Tisztítóajtó kör légcSATornához | ADS 11.02 | | |
| K11 | Horgonycsap | ADS 11.05 | | |
| K41 | Féműbel menetes szárahhoz | ADS 11.05 | | |
| KCRU | Tisztítónyílás záró | ADS 7.01 | | |
| KCU | Tisztítónyílás záró | ADS 7.01 | | |
| KI + VRGL | Befúvó légszelep | ADS 8.01 | | |
| KU + VRGL | Elszívó légszelep | ADS 8.01 | | |
| LRCA | Hangcsillapító Silencer | ADS 5.01 | 2 Safe | |
| LTEST | Légtömörség mérő | ADS 11.01 | | |
| MASTIC | Tömítőanyag | ADS 11.04 | | |
| MF | Idomkapcsoló | ADS 2.13 | | |
| MG | Tetőátvezető gumimembrán | ADS 11.02 | | |
| MHS | Függesztőpálca rugós rögzítővel | ADS 11.03 | | |
| NPU | Csőkapcsoló Safe | ADS 2.13 | | |
| OM | Bilincs | ADS 11.01 | | |
| OSB | Menetes szár | ADS 11.03 | | |
| OSM | Menetes szár toldó | ADS 11.03 | | |
| PC410 | Légnyomás és áramlásmérő | ADS 11.01 | 3 Négyszög | |
| PISTOL | Kinyomó hőálló tömítőmasszához | ADS 11.04 | | |
| PSU | Préselt nyeregidom Safe | ADS 2.09 | | |
| RCFLU | Épített koncentrikus szűkítő, idomkapcsolós véggel Safe | ADS 2.04 | | |
| RCFU | Préselt koncentrikus szűkítő, idomkapcsolós véggel Safe | ADS 2.03 | | |
| RCLU | Épített koncentrikus szűkítő Safe | ADS 2.04 | | |
| RCU | Préselt koncentrikus szűkítő Safe | ADS 2.03 | | |
| RFS | Tetőventilátor | AM 10.02 | | |
| RJBC | C-kapocs | ADS 11.04 | | |
| RJSM | Tömítőszalag négyszög csatlakozáshoz | ADS 11.04 | | |
| RLU | Épített excentrikus szűkítő Safe | ADS 2.05 | 4 Szabályozó | |
| RPC | C-sín | ADS 11.05 | | |
| RSKA | Visszacsapó szelep | ADS 11.01 | | |
| RU | Préselt excentrikus szűkítő Safe | ADS 2.05 | | |
| SLBGU | Hangcsillapító, kulisszás, üveggyapot szigetelőanyaggal Silencer | ADS 5.02 | | |
| SLBU | Hangcsillapító, kulisszás Silencer | ADS 5.02 | | |
| SLGU | Hangcsillapító, üveggyapot szigetelőanyaggal Safe | ADS 5.01 | | |
| SLU | Hangcsillapító Silencer | ADS 5.01 | | |
| | | | | 5 Hang- csillapító |
| | | | | |
| | | | | |
| | | | | |
| | | | | |
| | | | | |
| | | | | |
| | | | | |
| | | | | |
| | | | | |
| | | | 6 Kifúvófej | |
| | | | | |
| | | | | |
| | | | | |
| | | | | |
| | | | | |
| | | | | |
| | | | | |
| | | | | |
| | | | | |
| | | | 7 Kifúvófej | |
| | | | | |
| | | | | |
| | | | | |
| | | | | |
| | | | | |
| | | | | |
| | | | | |
| | | | | |
| | | | | |
| | | | 8 Egyéb | |
| | | | | |
| | | | | |
| | | | | |
| | | | | |
| | | | | |
| | | | | |
| | | | | |
| | | | | |
| | | | | |
| | | | 9 Kifúvó- elszívó | |
| | | | | |
| | | | | |
| | | | | |
| | | | | |
| | | | | |
| | | | | |
| | | | | |
| | | | | |
| | | | | |
| | | | 10 Tűzcsap- pantyú | |
| | | | | |
| | | | | |
| | | | | |
| | | | | |
| | | | | |
| | | | | |
| | | | | |
| | | | | |
| | | | | |
| | | | 10 Venti- látor | |
| | | | | |
| | | | | |
| | | | | |
| | | | | |
| | | | | |
| | | | | |
| | | | | |
| | | | | |
| | | | | |



Tartalomjegyzék

| Termékkód | Megnevezés | ADS | Oldal |
|-------------------------|---|-----|-------|
| SLXU | Hangcsillapító Silencer | ADS | 5.01 |
| SR | Spirálkorcolt légcsonna | ADS | 2.01 |
| SRC | Takaróperem fali átvezetéshez | ADS | 11.01 |
| SRF1C | Félmerev flexibilis légcsonna | ADS | 11.02 |
| SRH | Emelőkar spirálkorcolt légcsonnához | ADS | 11.01 |
| SRR | Támasztókenyvel görgőkkel spirálkorcolt légcsonna vágásához | ADS | 11.01 |
| TAPE | Ragasztószalag | ADS | 11.04 |
| TCPU | Préselt T-idom Safe | ADS | 2.06 |
| TCU | Épített T-idom Safe | ADS | 2.07 |
| TF | Kör csőventilátor | AM | 10.01 |
| TIPLI | Műanyag tipli ászokcsavarhoz | ADS | 11.05 |
| TSSNL | Mongol szem | ADS | 11.05 |
| TSTCU | Épített koncentrikus nyeregidom Safe | ADS | 2.10 |
| TSTU | Épített excentrikus nyeregidom Safe | ADS | 2.11 |
| TU | Épített excentrikus T-idom Safe | ADS | 2.08 |
| U41/U42 | Önmetsző csavar | ADS | 11.04 |
| U51/U52 | Önmetsző csavar | ADS | 11.04 |
| VHL | Szellőzősapka Roof Hood | ADS | 6.01 |
| VHP | Szellőzősapka Roof Hood | ADS | 6.01 |
| WCLGM | Rögzítő fül | ADS | 11.05 |
| WCRVG | Rögzítő profil | ADS | 11.05 |
| WCVG | Rögzítő profil | ADS | 11.05 |
| WCZGM | Rögzítő fül | ADS | 11.05 |
| WH25 | Kör keresztmetszetű tűzcsappantyú | F&S | 9.01 |
| WH45 | Kör keresztmetszetű tűzcsappantyú | F&S | 9.01 |
| XCPU | Préselt koncentrikus X-idom Safe | ADS | 2.12 |
| XCU | Épített koncentrikus X-idom Safe | ADS | 2.12 |
| | | | |
| | | | |

| | |
|-----------|----------------|
| 1 | Általános |
| 2 | Safe |
| 3 | Négyszög |
| 4 | Szabályozó |
| 5 | Hangcsillapító |
| 6 | Kifúvófej |
| 7 | Egyéb |
| 8 | Befúvó-elszívó |
| 9 | Tűzcsappantyú |
| 10 | Ventilátor |



Általános információk

Az árlistát a www.lindab.hu oldalon található Air Duct Systems és az Indoor Climate Solutions katalógusok alapján állítottuk össze.

Amennyiben műszaki információra lenne szüksége, akkor azt a katalógusban találja meg.

Az árlista nem fedti a teljes termékkínálatot!

Kérésére minden további elemről és egyéb méretű termékről információval és árajánlattal szolgálunk.

Értékesítési feltételek:

Az árak forintban értendők!

Áraink telephelyünkön történő átvétel mellett értendők!

Az árlista árai az ÁFA-t nem tartalmazzák!

A feltüntetett árak csomagolás nélkül érvényesek!

Szállítási határidő: raktárkészletről azonnali kezdéssel, továbbiakban ütemezés szerint.

Az árváltoztatás jogát fenntartjuk!

Lindab Kft.

2051 Biatorbágy

Állomás u. 1/A

Tel: +36-23-531-111

info.vent@lindab.com

www.lindab.hu

| | |
|----|-----------------|
| 1 | Általános |
| 2 | Safe |
| 3 | Négyszög |
| 4 | Szabályozó |
| 5 | Hang-csillapító |
| 6 | Kívüvőfej |
| 7 | Egyéb |
| 8 | Befűvő-elcsívó |
| 9 | Tűzcsap-pantyú |
| 10 | Venti-látor |



Általános információk - Termékcsoportok

Air Duct Systems (ADS) - Légcsatorna rendszerek



Safe kör légcsatorna rendszer, Hangcsillapítók, Szabályozók és mérőelemek
Tűzcsappantyúk, Kifúvófejek, Transfer kör légcsatorna rendszer
Négyszög légcsatorna rendszer, Flexibilis légcsatornák, Tisztítóajtók
Kiegészítők

Indoor Climate Solutions Air - Befúvók és elszívók



Mennyezeti befúvók és elszívók, Fali befúvók, Csatlakozó dobozok
Sugárfúvókák, Ventiduct, Rácsok, Elárasztásos elemek, VAV rendszer

Indoor Climate Solutions Water - Klímagerendák, fűtő- és hűtőpanelek



Aktív és passzív klímagerendák, fűtőpanelek, hűtőpanelek
Szabályozók, Kondenzációvédelem

Indoor Climate Solutions Acoustic - Hangcsillapítók

Kör és négyszög keresztmetszetű hangcsillapítók

Air Movement - Légkezelés

Moduláris és kompakt légkezelők, lakossági szellőztetés, ventilátorok

Fire&Smoke - Tűzvédelmi rendszerek

Tűz- és füstcsappantyúk, hő- és füstelvezető légcsatorna rendszer

A termékkatalógusok megtalálhatók a www.lindab.hu oldalon

| | |
|----|----------------|
| 1 | Általános |
| 2 | Safe |
| 3 | Négyszög |
| 4 | Szabályozó |
| 5 | Hangcsillapító |
| 6 | Kifúvófej |
| 7 | Egyéb |
| 8 | Befúvó-elszívó |
| 9 | Tűzcsappantyú |
| 10 | Ventilátor |



Kódmagyarázat

Kódmagyarázat Safe rendszerhez:

Könyökök

- B könyökidom (bend)
- F épített (falcolt)
- U Safe gumigyűrűs (U-profil)



Szűkítő

- R szűkítő (reducer)
- C centrikus
- F idomkapcsolós (female) végződéssel
- L hosszú kialakítás (long)
- U Safe gumigyűrűs (U-profil)



T-idom

- T T-idom
- C centrikus
- P préselt
- U Safe gumigyűrűs (U-profil)



Nyeregidom

- P préselt
- S nyeregidom (saddle)
- U Safe gumigyűrűs (U-profil)



| | |
|----|-----------------|
| 1 | Általános |
| 2 | Safe |
| 3 | Négyszög |
| 4 | Szabályozó |
| 5 | Hang-csillapító |
| 6 | Kifúvófej |
| 7 | Egyéb |
| 8 | Befűvő-elszívó |
| 9 | Tűzcsap-pantyu |
| 10 | Venti-látor |



SR - spirálkorcolt légcsatorna

SR

Kör keresztmetszetű spirálkorcolt légcsatorna horganyzott acéllemezből

| Méret | L = 5000 mm SR-Ød Ft/m |
|-------|------------------------------|
| Ød | |
| 63 | 4 822 Ft |
| 80 | 3 274 Ft |
| 100 | 3 828 Ft |
| 125 | 4 782 Ft |
| 150 | 6 146 Ft |
| 160 | 6 551 Ft |
| 180 | 7 377 Ft |
| 200 | 8 188 Ft |
| 250 | 10 246 Ft |
| 315 | 14 287 Ft |
| 355 | 16 099 Ft |
| 400 | 18 147 Ft |
| 450 | 21 438 Ft |
| 500 | 27 199 Ft |
| 560 | 30 449 Ft |
| 630 | 34 260 Ft |
| 710 | 47 178 Ft |
| 800 | 53 492 Ft |
| 900 | 65 790 Ft |
| 1000 | 73 481 Ft |
| 1120 | 83 883 Ft |
| 1250 | 93 604 Ft |



Ø63-Ø200 névleges átmérő

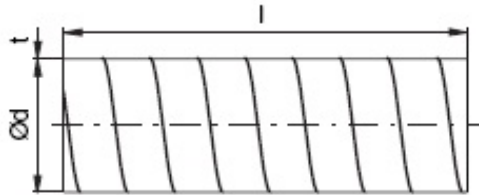

Ø250-Ø1250 névleges átmérő

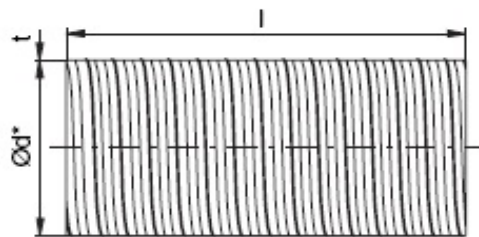

Standard kivitel

Ø63-Ø1250 névleges átmérő esetén L = 5000 mm;

Ø80-Ø315 névleges átmérő esetén raktárról elérhető L = 3000 mm csőhossz is,

Ø250-Ø1250 névleges átmérő esetén merevítő bordával

| |
|---------------------|
| Safe |
| 2 |
| Négyszög |
| 3 |
| Szabályozó |
| 4 |
| Hang- csillapító |
| 5 |
| Kifúvófej |
| 6 |
| Egyéb |
| 7 |
| Befúvó- elszívó |
| 8 |
| Tűzcsap- pantýú |
| 9 |
| Venti- látór |
| 10 |
| Kiegészítők |
| 11 |

2.01

Az árváltoztatás jogát fenntartjuk! Az árak forintban értendő nettó árak!

Műszaki információk a www.lindab.hu oldalon találhatóak!

2022.2.2 verzió (230217) - Érvényes 2022.10.01-től



BU / BFU - Könyökidom

A



| Ød1/° | BU BU-Ød1-° préselt könyök | | | | | BFU BFU-Ød1-° szegmentált könyök | | | | |
|-------|-------------------------------|--------|-------|--------|--------|-------------------------------------|---------|---------|---------|---------|
| | 15 | 30 | 45 | 60 | 90 | 15 | 30 | 45 | 60 | 90 |
| 63 | 26 025 | 9 053 | 4 114 | 9 345 | 5 191 | | | | | |
| 80 | 13 609 | 4 113 | 4 032 | 10 258 | 5 120 | | | | | |
| 100 | 5 757 | 3 976 | 3 027 | 8 142 | 3 366 | | | | | |
| 125 | 6 104 | 3 767 | 3 294 | 8 732 | 4 037 | | | | | |
| 150 | 5 974 | 6 863 | 4 576 | 12 993 | 6 433 | | | | | |
| 160 | 7 139 | 5 450 | 4 411 | 14 233 | 6 155 | | | | | |
| 180 | 14 272 | 9 203 | 8 022 | 17 588 | 12 633 | | | | | |
| 200 | 8 545 | 8 210 | 6 572 | 14 056 | 11 934 | | | | | |
| 250 | | 13 401 | | 27 794 | | 8 613 | | 10 464 | | 14 454 |
| 315 | | | | | | 10 016 | 11 749 | 14 715 | 13 700 | 21 902 |
| 355 | | | | | | 11 000 | 11 758 | 17 421 | 15 324 | 26 881 |
| 400 | | | | | | 15 656 | 16 004 | 22 899 | 19 559 | 22 069 |
| 450 | | | | | | 14 626 | 21 264 | 20 261 | 30 629 | 26 497 |
| 500 | | | | | | 15 645 | 21 519 | 23 374 | 35 297 | 37 175 |
| 560 | | | | | | 26 189 | 30 264 | 33 072 | 45 277 | 46 785 |
| 630 | | | | | | 28 551 | 35 677 | 48 913 | 63 449 | 78 667 |
| 710 | | | | | | 55 249 | 69 716 | 83 740 | 91 375 | 132 121 |
| 800 | | | | | | 57 587 | 71 818 | 82 432 | 115 691 | 163 086 |
| 900 | | | | | | 75 598 | 94 847 | 133 409 | 141 299 | 204 544 |
| 1000 | | | | | | 104 837 | 110 423 | 161 618 | 189 073 | 235 759 |
| 1120 | | | | | | 117 576 | 149 618 | 222 894 | 295 504 | 409 515 |
| 1250 | | | | | | 153 382 | 221 133 | 304 100 | 301 112 | 359 919 |

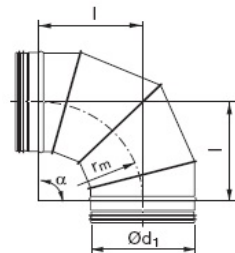
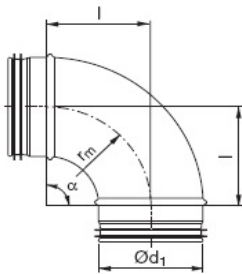

| |
|-----------------|
| Safe |
| 2 |
| Négyszög |
| 3 |
| Szabályozó |
| 4 |
| Hang-csillapító |
| 5 |
| Kifúvófej |
| 6 |
| Egyéb |
| 7 |
| Befúvó-eleszívó |
| 8 |
| Tűzcsap-pantyú |
| 9 |
| Venti-látor |
| 10 |
| Kiegészítők |
| 11 |



RCU / RCFU - Szűkítő

A

| RCU | | | | | | | | | | | | |
|--|-------|-------|-------|-------|-------|--------|-------|--------|--------|--------|--------|--------|
| RCU-Ød1-Ød2 préselt koncentrikus szűkítő | | | | | | | | | | | | |
| Ød1/d2 | 63 | 80 | 100 | 125 | 150 | 160 | 180 | 200 | 250 | 315 | 400 | 500 |
| 80 | 4 010 | | | | | | | | | | | |
| 100 | 4 224 | 2 635 | | | | | | | | | | |
| 125 | | 3 737 | 2 897 | | | | | | | | | |
| 150 | | | 3 495 | 3 305 | | | | | | | | |
| 160 | | 4 192 | 3 358 | 3 496 | 4 127 | | | | | | | |
| 180 | | | 4 537 | 4 500 | 4 471 | 4 120 | | | | | | |
| 200 | | | 4 029 | 4 118 | 4 842 | 4 178 | 5 224 | | | | | |
| 250 | | | | 7 298 | 7 351 | 6 126 | 7 611 | 5 920 | | | | |
| 315 | | | | | | 12 529 | | 9 929 | 8 741 | | | |
| 355 | | | | | | | | | 13 964 | 14 062 | | |
| 400 | | | | | | | | 15 403 | 15 059 | 14 874 | | |
| 500 | | | | | | | | | 25 766 | 20 272 | 19 638 | |
| 630 | | | | | | | | | | 43 995 | 40 273 | 43 128 |

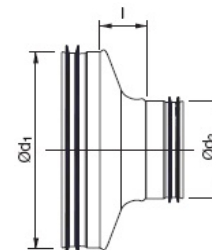

| RCFU | | | | | | | | | | | | | |
|---|-------|-------|-------|-------|-------|-------|--------|-------|--------|--------|--------|--------|--------|
| RCFU-Ød-Ød2 préselt koncentrikus szűkítő nagyobb oldalon idomkapcsolós véggel | | | | | | | | | | | | | |
| Ød/d2 | 63 | 80 | 100 | 125 | 150 | 160 | 180 | 200 | 250 | 315 | 355 | 400 | 500 |
| 80 | 3 541 | | | | | | | | | | | | |
| 100 | 3 845 | 1 986 | | | | | | | | | | | |
| 125 | | 3 141 | 2 069 | | | | | | | | | | |
| 150 | | | 3 280 | 2 307 | | | | | | | | | |
| 160 | | 3 455 | 2 523 | 2 597 | 4 003 | | | | | | | | |
| 180 | | | 3 647 | 3 623 | 3 595 | 3 648 | | | | | | | |
| 200 | | | 3 007 | 2 987 | 4 702 | 3 166 | 4 508 | | | | | | |
| 250 | | | | 6 268 | 5 393 | 5 414 | 5 701 | 5 385 | | | | | |
| 315 | | | | | | | 11 635 | | 11 352 | 6 993 | | | |
| 355 | | | | | | | | | 9 907 | 9 863 | | | |
| 400 | | | | | | | | | 13 395 | 13 482 | 12 452 | | |
| 500 | | | | | | | | | | 21 729 | 15 592 | 35 024 | 19 040 |
| 630 | | | | | | | | | | | 27 634 | 24 045 | 23 162 |

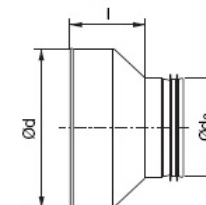

- Safe
- 2
- Négyszög
- 3
- Szabályozó
- 4
- Hang-
csillapító
- 5
- Kifúvófej
- 6
- Egyéb
- 7

2.03

Az árváltoztatás jogát fenntartjuk! Az árak forintban értendő nettó árak!
 Műszaki információk a www.lindab.hu oldalon található!
 2022.2.2 verzió (230217) - Érvényes 2022.10.01-től





RCLU / RCFLU - Szűkítő

A

| RCLU | | | | | | | | | | | | | | | | | | |
|---|--------|--------|--------|--------|--------|--------|--------|--------|--------|---------|---------|---------|---------|---------|---------|---------|---------|------|
| RCLU-Ød1-Ød2 épített koncentrikus szűkítő | | | | | | | | | | | | | | | | | | |
| Ød1/d2 | 100 | 125 | 150 | 160 | 180 | 200 | 250 | 315 | 355 | 400 | 450 | 500 | 560 | 630 | 710 | 800 | 900 | 1000 |
| 250 | 9 710 | | | | | | | | | | | | | | | | | |
| 315 | 12 899 | 12 860 | 12 745 | | 12 701 | | | | | | | | | | | | | |
| 355 | 17 705 | 16 253 | 15 833 | 15 519 | 15 571 | 17 922 | | | | | | | | | | | | |
| 400 | 19 718 | 19 441 | 18 907 | 18 529 | 19 593 | | | 18 488 | 18 234 | | | | | | | | | |
| 450 | | 23 618 | | | | 23 887 | 21 660 | 23 376 | 23 175 | 22 915 | | | | | | | | |
| 500 | | | | | | 27 117 | | 26 361 | | 25 410 | | | | | | | | |
| 560 | | | | | | 44 268 | 31 493 | 30 910 | 34 845 | 37 578 | 31 916 | 32 247 | | | | | | |
| 630 | | | | 43 103 | | 42 133 | 43 058 | 56 773 | 39 598 | | 37 910 | 30 644 | 33 888 | | | | | |
| 710 | | | | | | | | 56 096 | 64 292 | 51 526 | 58 242 | 57 516 | 54 378 | | | | | |
| 800 | | | | | | | 77 380 | | 61 212 | 64 339 | 54 027 | 70 434 | 49 073 | 60 959 | | | | |
| 900 | | | | | | | | | | 107 763 | 100 289 | 97 059 | 99 656 | 87 439 | 82 057 | | | |
| 1000 | | | | | | | | | | | 105 038 | 104 238 | 90 396 | 93 507 | 85 105 | 95 883 | | |
| 1250 | | | | | | | | | | | | 222 848 | 205 242 | 197 492 | 191 027 | 176 824 | 157 433 | |

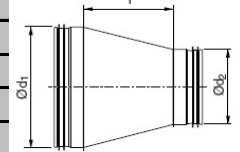

| RCFLU | | | | | | | | | | | | | | | | | | |
|---|-------|--------|--------|--------|--------|--------|--------|--------|--------|--------|--------|---------|--------|---------|---------|---------|---------|---------|
| RCFLU-Ød-Ød2 épített koncentrikus szűkítő, nagyobb oldalon idomkapcsolós véggel | | | | | | | | | | | | | | | | | | |
| Ød/d2 | 100 | 125 | 150 | 160 | 180 | 200 | 250 | 315 | 355 | 400 | 450 | 500 | 560 | 630 | 710 | 800 | 900 | 1000 |
| 250 | 7 118 | 7 956 | 7 409 | | | 7 292 | | | | | | | | | | | | |
| 315 | | 11 422 | 10 820 | | 14 213 | | | | | | | | | | | | | |
| 355 | | | 12 098 | 11 794 | 10 202 | 12 088 | | | | | | | | | | | | |
| 400 | | | 13 593 | 17 365 | 15 939 | | | 14 997 | 13 853 | | | | | | | | | |
| 450 | | | | | | 15 744 | 15 594 | 15 498 | 15 966 | 9 276 | | | | | | | | |
| 500 | | | | | | 22 763 | | | 19 267 | | 17 275 | | | | | | | |
| 560 | | | | | | | 21 562 | 21 318 | 20 265 | 27 560 | 26 868 | 19 940 | | | | | | |
| 630 | | | | | | | 43 058 | 54 179 | 38 169 | | 37 910 | | 33 888 | | | | | |
| 710 | | | | | | | | | | 52 668 | 49 216 | 45 423 | 45 641 | 40 556 | | | | |
| 800 | | | | | | | | | | 63 891 | | 56 002 | 47 342 | 50 262 | 50 577 | | | |
| 900 | | | | | | | | | | | | | | 64 942 | 64 638 | 56 201 | | |
| 1000 | | | | | | | | | | | | 108 375 | | 86 295 | 98 231 | 89 174 | 80 020 | |
| 1250 | | | | | | | | | | | | | | 155 402 | 158 822 | 160 191 | 128 361 | 134 537 |

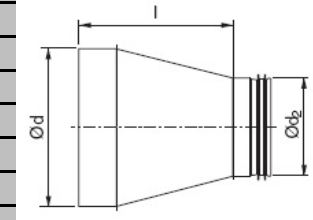

Safe

2 Négyszög

3 Szabályozó

4 Szabályozó

5 Hang-csillapító

6 Kifúvófej

7 Egyéb

2.04

Az árváltoztatás jogát fenntartjuk! Az árak forintban értendő nettó árak!

Műszaki információk a www.lindab.hu oldalon található!

2022.2.2 verzió (230217) - Érvényes 2022.10.01-től





RLU / RU - Szűkítő

A

| | | RLU | | | | | | | | | | | | | | | | | | | |
|--------|--|---|--------|--------|--------|--------|--------|--------|--------|--------|--------|--------|--------|---------|---------|---------|---------|---------|---------|---------|--|
| | | RLU-Ød1-Ød2 épített excentrikus szűkítő | | | | | | | | | | | | | | | | | | | |
| Ød1/d2 | | 80 | 100 | 125 | 150 | 160 | 180 | 200 | 250 | 315 | 355 | 400 | 450 | 500 | 560 | 630 | 710 | 800 | 900 | 1000 | |
| 100 | | 6 868 | | | | | | | | | | | | | | | | | | | |
| 125 | | 9 150 | 6 896 | | | | | | | | | | | | | | | | | | |
| 150 | | 7 847 | 8 997 | 7 970 | | | | | | | | | | | | | | | | | |
| 160 | | 9 968 | 7 597 | 7 128 | 8 470 | | | | | | | | | | | | | | | | |
| 180 | | 8 366 | 8 910 | 7 998 | 8 449 | 8 364 | | | | | | | | | | | | | | | |
| 200 | | 11 085 | 9 434 | 8 927 | 9 743 | 8 353 | 8 802 | | | | | | | | | | | | | | |
| 250 | | | 13 002 | 10 084 | 12 381 | 10 770 | 10 542 | 10 723 | | | | | | | | | | | | | |
| 315 | | | 24 524 | 16 700 | 12 532 | 14 969 | 13 857 | 14 867 | 14 632 | | | | | | | | | | | | |
| 355 | | | 15 876 | 15 636 | 18 110 | 17 840 | 15 262 | 16 807 | 17 828 | 17 783 | | | | | | | | | | | |
| 400 | | | 18 879 | 29 777 | 18 268 | 22 136 | 18 153 | 20 786 | 20 821 | 20 609 | 21 649 | | | | | | | | | | |
| 450 | | | | | | | | 23 150 | 26 219 | 26 043 | 26 810 | 26 670 | | | | | | | | | |
| 500 | | | | | | | | 29 001 | 28 955 | 31 661 | 34 867 | 30 422 | 28 857 | | | | | | | | |
| 560 | | | | | | | | | 32 489 | 42 837 | 37 060 | 36 931 | 36 365 | 39 064 | | | | | | | |
| 630 | | | | | | | | 63 011 | 44 372 | 41 590 | 45 002 | 45 233 | 41 655 | 42 119 | 46 921 | | | | | | |
| 710 | | | | | | | | | | | 63 822 | 63 325 | 62 435 | 48 007 | 60 739 | 60 942 | | | | | |
| 800 | | | | | | | | | 74 290 | | | 72 306 | 60 075 | 57 543 | 85 443 | 60 204 | 77 770 | | | | |
| 900 | | | | | | | | | | | | | 88 247 | 102 051 | 98 523 | 99 960 | 113 058 | 109 276 | | | |
| 1000 | | | | | | | | | | | | | | 111 814 | 130 143 | 100 004 | 132 477 | 105 506 | 74 169 | | |
| 1250 | | | | | | | | | | | | | | | | 168 521 | 163 358 | 161 924 | 175 652 | 161 981 | |

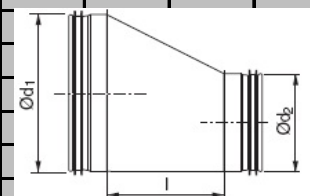

| | | RU | | | | | | | | | | | | |
|-------|--|--|--------|--------|--------|---------|--------|---------|--------|---------|--------|---------|--------|---------|
| | | RU-Ød1-Ød2 préselt excentrikus szűkítő | | | | | | | | | | | | |
| d1/d2 | | 200 | 250 | 315 | 355 | 400 | 450 | 500 | 560 | 630 | 710 | 800 | 900 | 1000 |
| 400 | | 19 763 | 22 247 | 22 829 | 24 785 | | | | | | | | | |
| 450 | | | 25 919 | 21 562 | 36 180 | 26 049 | | | | | | | | |
| 500 | | | 26 423 | 26 980 | 21 763 | 29 804 | 45 612 | | | | | | | |
| 560 | | | | 42 416 | 42 416 | 42 416 | 42 416 | 42 416 | | | | | | |
| 630 | | | | 65 908 | 76 175 | 79 683 | 77 448 | 80 374 | 79 828 | | | | | |
| 710 | | | | | | 51 834 | 52 102 | 52 212 | 52 303 | 52 764 | | | | |
| 800 | | | | | | 104 461 | 91 808 | 105 150 | 94 188 | 116 047 | | | | |
| 900 | | | | | | | | 79 824 | 80 930 | 81 131 | 82 172 | 82 526 | | |
| 1000 | | | | | | | | 123 686 | 81 043 | 136 231 | 82 439 | 147 812 | 83 679 | |
| 1250 | | | | | | | | | | 141 131 | 89 508 | 155 663 | 89 973 | 172 124 |

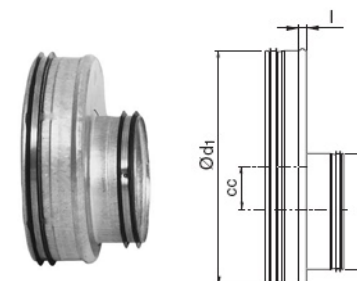

Safe

2 Négyszög

3 Szabályozó

4 Szabályozó

5 Hang-csillapító

6 Kifúvófej

7 Egyéb

2.05



TCPU - T-idom

A

| TCPU | | | | | | | | | | | | | | | | |
|--|--------|--------|--------|--------|--------|--------|--------|--------|--------|---------|--------|--------|--------|--------|--------|--------|
| TCPU-Ød1-Ød3 préselt koncentrikus T-idom | | | | | | | | | | | | | | | | |
| Ød1/d3 | 63 | 80 | 100 | 125 | 150 | 160 | 180 | 200 | 250 | 315 | 355 | 400 | 450 | 500 | 560 | 630 |
| 63 | 10 675 | | | | | | | | | | | | | | | |
| 80 | 9 764 | 9 059 | | | | | | | | | | | | | | |
| 100 | 7 607 | 4 946 | 4 644 | | | | | | | | | | | | | |
| 125 | 9 150 | 5 485 | 5 759 | 5 230 | | | | | | | | | | | | |
| 150 | | 8 932 | 8 479 | 8 044 | 9 868 | | | | | | | | | | | |
| 160 | | 8 686 | 6 588 | 6 552 | 10 351 | 7 469 | | | | | | | | | | |
| 180 | | 9 429 | 7 462 | 7 537 | 9 909 | 8 396 | 12 745 | | | | | | | | | |
| 200 | | 9 068 | 9 754 | 10 344 | 11 508 | 8 415 | 12 024 | 8 607 | | | | | | | | |
| 250 | | 13 883 | 10 315 | 11 590 | 12 032 | 13 733 | 13 993 | 14 845 | 15 402 | | | | | | | |
| 315 | | 15 447 | 12 453 | 14 310 | 14 133 | 15 901 | 14 914 | 19 680 | 24 732 | 22 995 | | | | | | |
| 355 | | | 19 069 | 22 125 | 27 289 | 20 288 | 22 678 | 22 815 | 27 245 | 28 343 | 32 225 | | | | | |
| 400 | | | 25 940 | 20 709 | | 22 985 | | 25 118 | 28 604 | 34 399 | 68 634 | 47 008 | | | | |
| 450 | | | 35 792 | 40 476 | | 46 960 | | 39 034 | 43 901 | 46 357 | 45 139 | 57 936 | | | | |
| 500 | | | 45 257 | 46 280 | | 27 051 | | 31 675 | 33 491 | 39 465 | 50 144 | 50 494 | 53 947 | | | |
| 560 | | | 75 094 | 65 787 | | 79 611 | | 83 274 | 56 164 | 113 971 | 57 404 | 66 292 | 60 413 | 62 036 | 71 141 | |
| 630 | | | 98 266 | 64 441 | | 48 574 | | 45 259 | 48 255 | 45 782 | 58 240 | 56 805 | 58 142 | | 92 522 | 92 404 |

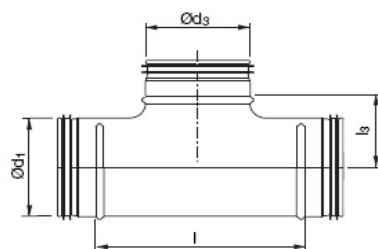

| | |
|-----------------|---|
| Safe | 2 |
| Négyszög | 3 |
| Szabályozó | 4 |
| Hang-csillapító | 5 |
| Kifúvófej | 6 |
| Egyéb | 7 |

2.06

Az árváltoztatás jogát fenntartjuk! Az árak forintban értendő nettó árak!
 Műszaki információk a www.lindab.hu oldalon található!
 2022.2.2 verzió (230217) - Érvényes 2022.10.01-től





TCU - T-idom

A

| TCU | | | | | | | | | | | | | | | | | | | |
|---|--------|--------|--------|--------|--------|---------|---------|---------|---------|---------|---------|---------|---------|---------|---------|---------|---------|---------|---------|
| TCU-Ød1-Ød3 épített koncentrikus T-idom | | | | | | | | | | | | | | | | | | | |
| Ød1/d3 | 100 | 125 | 150 | 160 | 180 | 200 | 250 | 315 | 355 | 400 | 450 | 500 | 560 | 630 | 710 | 800 | 900 | 1000 | 1250 |
| 80 | 15 006 | 15 268 | 15 694 | | | | | | | | | | | | | | | | |
| 100 | | 15 099 | 14 292 | 13 852 | 14 832 | 15 040 | | | | | | | | | | | | | |
| 125 | | | 15 156 | 16 577 | 15 791 | 16 035 | | | | | | | | | | | | | |
| 150 | | | | 16 369 | 16 939 | 17 256 | 18 631 | | | | | | | | | | | | |
| 160 | | | | | 16 881 | 15 818 | 17 503 | | | | | | | | | | | | |
| 180 | | | | | | 17 961 | 20 170 | | | | | | | | | | | | |
| 200 | | | | | | | 18 500 | 23 602 | 27 427 | 29 027 | | | | | | | | | |
| 250 | | | | | | | | 23 792 | 30 942 | 32 696 | | | | | | | | | |
| 315 | | | | | | | | | 34 663 | 29 448 | 39 027 | 40 986 | | 51 625 | | | | | |
| 355 | | | | | | | | | | 36 798 | 45 781 | 48 510 | 54 789 | | | | | | |
| 400 | | | 24 895 | | 25 580 | | | | | | 45 406 | 42 821 | 46 699 | 90 471 | | | | | |
| 450 | | | 34 717 | | 35 225 | | | | | | 50 502 | 53 136 | 74 339 | 93 517 | 135 247 | | | | |
| 500 | | | 36 194 | 32 206 | 34 505 | | | | | | | 62 291 | 65 837 | 71 987 | 136 032 | 142 136 | | | |
| 560 | | | | | | | | | | | | | | 110 795 | 140 734 | 146 407 | 150 588 | | |
| 630 | | | | | | | | | | | | 83 376 | | | 128 827 | 141 148 | 172 397 | 183 783 | |
| 710 | | | | | | 79 171 | 81 690 | 89 240 | 94 964 | 99 487 | 104 710 | 109 957 | 118 782 | 136 710 | 136 887 | 163 189 | 200 101 | 210 134 | |
| 800 | | | | | | 81 998 | 86 279 | 94 182 | 100 784 | 114 778 | 125 340 | 116 831 | 153 681 | 135 004 | 149 063 | 169 475 | 202 131 | 201 188 | 274 903 |
| 900 | | | | | | | 160 793 | 171 091 | 178 607 | 196 520 | 212 066 | 214 014 | 258 161 | 162 070 | 289 697 | 294 097 | 196 601 | 332 980 | 417 311 |
| 1000 | | | | | | 176 717 | 175 565 | 148 732 | 198 537 | 165 845 | 171 337 | 200 600 | 268 141 | 215 156 | 260 828 | 272 480 | 339 000 | 249 078 | 430 272 |
| 1250 | | | | | | | 259 301 | 256 340 | | 265 739 | 289 094 | 277 330 | 309 961 | 378 884 | 348 858 | 405 824 | 410 392 | 448 237 | 500 152 |

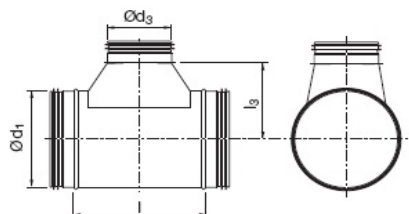

Safe

2 Négyszög

3 Szabályozó

4 Hang-csillapító

5 Kívüvéj

6 Egyéb

2.07



TU - T-idom

A

| | | TU | | | | | | | | | | | | | | |
|--------|--|---------------------------------------|--------|--------|--------|--------|--------|--------|--------|--------|--------|--------|--------|--------|--------|--------|
| | | TU-Ød1-Ød3 épített excentrikus T-idom | | | | | | | | | | | | | | |
| Ød1/d3 | | 80 | 100 | 125 | 150 | 160 | 180 | 200 | 250 | 315 | 355 | 400 | 450 | 500 | 560 | 630 |
| 63 | | | | | | | | | | | | | | | | |
| 80 | | | 19 269 | 10 121 | | | | | | | | | | | | |
| 100 | | 9 702 | | | 11 712 | | | | | | | | | | | |
| 125 | | 9 793 | 68 383 | | 11 868 | | 12 574 | 12 929 | | | | | | | | |
| 150 | | 11 004 | 11 004 | 11 779 | | 12 664 | 13 703 | 13 788 | 15 624 | | | | | | | |
| 160 | | 26 999 | 25 855 | 24 789 | 26 659 | | 13 703 | 13 788 | 15 624 | | | | | | | |
| 180 | | 11 954 | 12 221 | 12 840 | 13 968 | 13 968 | | 15 028 | 32 013 | | | | | | | |
| 200 | | | 30 330 | 30 413 | 30 366 | 30 573 | 15 113 | | | 19 732 | | | | | | |
| 250 | | | 30 469 | 32 918 | 15 447 | 33 473 | 16 683 | 33 438 | | 38 167 | 23 051 | 24 969 | | | | |
| 315 | | 27 314 | 35 191 | 37 872 | 17 545 | 41 634 | 42 631 | 78 012 | 40 660 | | 24 618 | 26 803 | 45 881 | 34 823 | | |
| 355 | | | 18 850 | 19 204 | 20 595 | 45 871 | 21 567 | 22 010 | 48 826 | 25 920 | | 29 410 | 32 218 | 37 192 | 44 705 | |
| 400 | | | 45 957 | 43 207 | 23 315 | 87 540 | 24 704 | | 45 278 | 62 350 | 32 813 | | 35 092 | 39 110 | 50 268 | 66 866 |
| 450 | | | | 27 664 | 28 727 | 28 902 | 29 323 | 29 677 | 30 205 | 32 730 | 33 343 | 36 062 | | 61 875 | 56 923 | 69 142 |
| 500 | | | | 28 727 | 29 765 | 71 337 | 30 120 | 56 482 | 73 923 | 77 235 | 35 533 | 82 724 | 41 212 | | 57 521 | 72 634 |
| 560 | | | | | | | | 42 160 | 43 378 | 44 856 | 47 312 | 49 145 | 53 760 | 54 027 | | 80 479 |
| 630 | | | | | | | | 86 191 | 78 385 | 99 164 | 53 076 | 94 341 | 55 771 | 96 537 | 80 920 | |

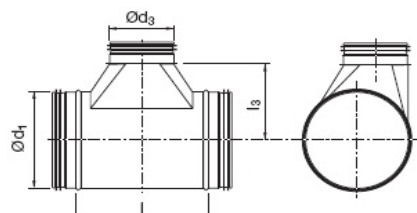

| |
|-----------------|
| Safe |
| 2 |
| Négyszög |
| 3 |
| Szabályozó |
| 4 |
| Hang-csillapító |
| 5 |
| Kifúvófej |
| 6 |
| Egyéb |
| 7 |

2.08



PSU - Nyeregidom

A

| PSU | | | | | | | | | | | | | | | | |
|--|-------|-------|-------|-------|-------|-------|-------|-------|-------|--------|--------|--------|--------|--------|--------|--------|
| PSU-Ød-Ød3 préselt koncentrikus nyeregidom | | | | | | | | | | | | | | | | |
| Ød/d3 | 63 | 80 | 100 | 125 | 150 | 160 | 180 | 200 | 250 | 315 | 355 | 400 | 450 | 500 | 560 | 630 |
| 63 | 2 799 | | | | | | | | | | | | | | | |
| 80 | 2 758 | 2 167 | | | | | | | | | | | | | | |
| 100 | 2 739 | 2 019 | 1 615 | | | | | | | | | | | | | |
| 125 | 2 763 | 2 012 | 1 599 | 2 162 | | | | | | | | | | | | |
| 150 | | * | * | * | 2 839 | | | | | | | | | | | |
| 160 | | 1 983 | 1 528 | 2 059 | 2 839 | 3 156 | | | | | | | | | | |
| 180 | | * | * | * | * | * | 4 845 | | | | | | | | | |
| 200 | | 1 953 | 1 513 | 2 030 | 2 622 | 2 923 | 4 658 | 4 296 | | | | | | | | |
| 250 | | 2 068 | 1 513 | 2 034 | 2 495 | 2 902 | 4 665 | 4 959 | 8 585 | | | | | | | |
| 315 | | | 1 507 | 1 993 | 2 449 | 2 861 | 4 671 | 4 891 | 8 438 | 10 102 | | | | | | |
| 355 | | | * | * | * | * | * | * | * | 17 516 | 20 075 | | | | | |
| 400 | | | * | * | * | 3 156 | | 4 595 | 7 441 | 9 221 | 23 833 | 15 452 | | | | |
| 450 | | | * | * | * | * | | * | * | * | | * | * | | | |
| 500 | | | 1 606 | 1 979 | 2 789 | 3 156 | | 4 997 | 7 187 | 8 646 | 18 741 | 14 948 | 24 805 | 20 430 | | |
| 560 | | | * | * | | * | | * | * | * | | * | * | * | | |
| 630 | | | * | * | | 3 136 | | 4 928 | 7 411 | 9 080 | 60 246 | 13 509 | 23 000 | 22 757 | 28 395 | 32 561 |



| Ød | Ød3 | PSU |
|-----|-----|-------------|
| 150 | 80 | PSU-160-80 |
| 150 | 100 | PSU-160-100 |
| 150 | 125 | PSU-160-125 |
| 180 | 80 | PSU-200-80 |
| 180 | 100 | PSU-200-100 |
| 180 | 125 | PSU-200-125 |
| 180 | 150 | PSU-200-150 |
| 180 | 160 | PSU-200-160 |
| 355 | 100 | PSU-315-100 |
| 355 | 125 | PSU-315-125 |
| 355 | 150 | PSU-315-150 |
| 355 | 160 | PSU-400-160 |
| 355 | 200 | PSU-400-200 |

| Ød | Ød3 | PSU |
|-----|-----|-------------|
| 355 | 250 | PSU-400-250 |
| 400 | 100 | PSU-500-100 |
| 400 | 125 | PSU-500-125 |
| 400 | 150 | PSU-500-150 |
| 450 | 100 | PSU-500-100 |
| 450 | 125 | PSU-500-125 |
| 450 | 150 | PSU-500-150 |
| 450 | 160 | PSU-500-160 |
| 450 | 200 | PSU-500-200 |
| 450 | 250 | PSU-500-250 |
| 450 | 315 | PSU-500-315 |
| 450 | 400 | PSU-500-400 |
| 450 | 450 | PSU-500-500 |

| Ød | Ød3 | PSU |
|-----|-----|-------------|
| 560 | 100 | PSU-500-100 |
| 560 | 125 | PSU-500-125 |
| 560 | 160 | PSU-500-160 |
| 560 | 200 | PSU-500-200 |
| 560 | 250 | PSU-500-250 |
| 560 | 315 | PSU-500-315 |
| 560 | 400 | PSU-500-400 |
| 560 | 450 | PSU-500-450 |
| 560 | 500 | PSU-500-500 |
| 630 | 100 | PSU-500-100 |
| 630 | 125 | PSU-500-125 |

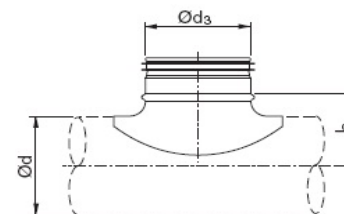

* Helyettesítő elemek

| | | | | | | | | | | | |
|------|---|----------|---|------------|---|-----------------|---|-----------|---|-------|---|
| Safe | 2 | Négyszög | 3 | Szabályozó | 4 | Hang-csillapító | 5 | Kifúvófej | 6 | Egyéb | 7 |
|------|---|----------|---|------------|---|-----------------|---|-----------|---|-------|---|

2.09

Az árváltoztatás jogát fenntartjuk! Az árak forintban értendő nettó árak!

Műszaki információk a www.lindab.hu oldalon található!

2022.2.2 verzió (230217) - Érvényes 2022.10.01-től





TSTCU - nyeregidom

A

| TSTCU | | | | | | | | | | | | | | | | | | | |
|--|-------|-------|--------|--------|--------|--------|--------|--------|--------|--------|--------|--------|--------|--------|--------|---------|---------|---------|---------|
| TSTCU-Ød-Ød3 épített koncentrikus nyeregidom | | | | | | | | | | | | | | | | | | | |
| Ød/d3 | 100 | 125 | 150 | 160 | 180 | 200 | 250 | 315 | 355 | 400 | 450 | 500 | 560 | 630 | 710 | 800 | 900 | 1000 | 1250 |
| 80 | 4 718 | 9 156 | | | | | | | | | | | | | | | | | |
| 100 | | 5 035 | 11 252 | 6 920 | | | | | | | | | | | | | | | |
| 125 | | | 11 205 | 5 182 | 12 250 | 6 244 | | | | | | | | | | | | | |
| 150 | | | | 11 430 | 12 233 | 13 234 | 15 703 | | | | | | | | | | | | |
| 160 | | | | | 12 226 | 7 377 | 11 026 | | | | | | | | | | | | |
| 180 | | | | | | | | | | | | | | | | | | | |
| 200 | | | | | | | 8 820 | 18 604 | | | | | | | | | | | |
| 250 | | | | | | | | 22 229 | 22 413 | 23 452 | | | | | | | | | |
| 315 | | | | | | | | | 22 335 | 23 601 | 30 623 | 69 140 | | | | | | | |
| 355 | | | | | | | | | | 23 290 | 28 548 | 30 225 | 39 377 | | | | | | |
| 400 | | | | | 13 495 | | | | | | 28 492 | 30 164 | 39 287 | 64 601 | | | | | |
| 450 | | | | | 14 389 | | | | | | | 16 721 | | | | | | | |
| 500 | | | | | | | | | | | | | | | | | | | |
| 560 | | | | | | | | | | | | | 40 088 | 43 668 | 58 642 | 64 183 | | | |
| 630 | | | | | | | | | | | | | 39 945 | 43 510 | 60 554 | 68 844 | 73 547 | | |
| 710 | | | | | | | | | | | | | | | 65 366 | 80 852 | 78 738 | 103 479 | |
| 800 | | | | | | 22 903 | 27 551 | 28 042 | 30 018 | 32 006 | 42 987 | 50 559 | 47 558 | 56 371 | 68 854 | 81 455 | 115 882 | 131 665 | |
| 900 | | | 14 991 | | | 22 903 | 23 133 | 28 042 | 30 018 | 34 427 | 40 767 | 46 658 | 51 660 | 60 956 | 77 360 | 73 362 | 114 759 | 131 037 | 232 014 |
| 1000 | | | | | | | 23 379 | 31 037 | 37 031 | 40 914 | 43 871 | 47 233 | 58 907 | 58 526 | 81 729 | 83 890 | 119 073 | 133 419 | 234 077 |
| 1250 | | | | | | 25 432 | 22 301 | 31 037 | 44 892 | 35 271 | 46 495 | 54 231 | 66 080 | 85 709 | 85 928 | 110 497 | 123 723 | 129 641 | 234 077 |
| | | | | | | | | 37 424 | | 63 085 | 90 692 | 86 831 | 67 156 | 95 470 | 80 732 | 122 122 | 118 459 | 155 083 | 180 843 |

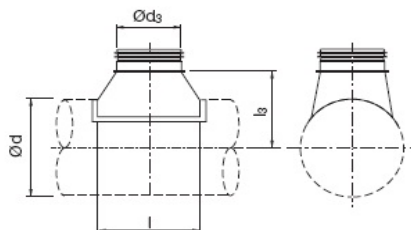

| |
|-----------------|
| Safe |
| 2 |
| Négyszög |
| 3 |
| Szabályozó |
| 4 |
| Hang-csillapító |
| 5 |
| Kifúvófej |
| 6 |
| Egyéb |
| 7 |

2.10

Az árváltoztatás jogát fenntartjuk! Az árak forintban értendő nettó árak!
 Műszaki információk a www.lindab.hu oldalon található!
 2022.2.2 verzió (230217) - Érvényes 2022.10.01-től





TSTU - nyeregidom

A

| Ød/d3 | TSTU | | | | | | | | | | | | | | | | | | | |
|-------|--------|--------|--------|--------|--------|--------|--------|--------|--------|--------|--------|---------|--------|---------|--------|---------|--------|---------|---------|--|
| | 100 | 125 | 150 | 160 | 180 | 200 | 250 | 315 | 355 | 400 | 450 | 500 | 560 | 630 | 710 | 800 | 900 | 1000 | 1250 | |
| 80 | 7 826 | 8 842 | | | | | | | | | | | | | | | | | | |
| 100 | | 8 842 | 10 927 | 11 191 | | | | | | | | | | | | | | | | |
| 125 | 8 566 | | 10 927 | 11 191 | 11 967 | 13 009 | | | | | | | | | | | | | | |
| 150 | 7 826 | 8 842 | | 11 191 | 11 967 | 13 009 | 15 557 | | | | | | | | | | | | | |
| 160 | 8 691 | 8 778 | 11 804 | | 11 967 | 13 009 | 15 557 | | | | | | | | | | | | | |
| 180 | | 8 842 | 10 927 | 19 554 | | 13 009 | 15 159 | | | | | | | | | | | | | |
| 200 | 8 799 | 9 023 | 10 927 | 10 335 | 12 434 | | 15 557 | 18 374 | | | | | | | | | | | | |
| 250 | 9 070 | 9 981 | 10 927 | 11 768 | 12 899 | 10 722 | | 18 374 | 22 029 | 23 647 | | | | | | | | | | |
| 315 | 12 472 | 14 490 | 10 927 | 15 779 | 13 385 | 17 416 | 20 373 | | 22 029 | 23 647 | 28 920 | 30 718 | | | | | | | | |
| 355 | 9 218 | 9 708 | 11 415 | 12 281 | 13 385 | 20 381 | 16 755 | 18 374 | | 23 647 | 28 920 | 30 718 | 39 670 | | | | | | | |
| 400 | 14 906 | 18 765 | 11 415 | 22 404 | 13 385 | 22 938 | 19 165 | 22 756 | 22 029 | | 28 920 | | 39 670 | 44 278 | | | | | | |
| 450 | | 9 883 | 11 878 | 12 728 | 14 316 | 14 405 | 17 723 | 19 324 | 22 029 | 24 023 | | 31 648 | 40 711 | 44 278 | 58 970 | | | | | |
| 500 | | | 11 878 | | 14 316 | 25 502 | 23 064 | 32 141 | 22 029 | | 28 920 | | 40 711 | 44 278 | 58 970 | 64 266 | | | | |
| 560 | | | | | | 15 071 | 27 424 | 20 920 | 31 933 | 27 524 | 29 962 | 31 648 | | 44 278 | 58 970 | 64 266 | 69 251 | | | |
| 630 | | | | | | 25 893 | 30 250 | 33 310 | 24 599 | 66 663 | 32 399 | 75 081 | 40 711 | | 58 970 | 64 266 | 71 137 | 85 939 | | |
| 710 | | | | | | | 20 721 | 23 934 | 28 345 | 31 844 | 35 146 | 36 096 | 40 711 | 45 210 | | 64 266 | 88 932 | 102 515 | | |
| 800 | | | | | | | | 37 242 | 28 345 | 43 057 | 35 146 | 52 553 | 40 711 | 95 471 | 60 879 | | 88 932 | 102 515 | 184 687 | |
| 900 | | | | | | | | 24 402 | 31 179 | 34 108 | 60 846 | 62 381 | 46 338 | 46 828 | 64 158 | 66 240 | | 102 515 | 184 687 | |
| 1000 | | | | | | | | 41 446 | 38 162 | 88 659 | 38 539 | 126 597 | 52 476 | 123 886 | 67 457 | | 95 558 | | 184 687 | |
| 1250 | | | | | | | | | | 75 384 | | 103 336 | 52 476 | 116 570 | 67 457 | 129 481 | 95 558 | 134 671 | | |

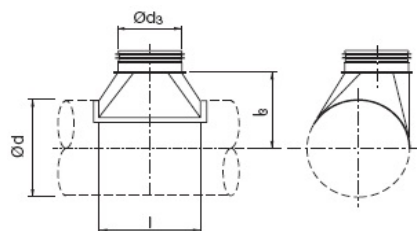

Safe

2 Négyszög

3 Szabályozó

4 Szabályozó

5 Hang-csillapító

6 Kifúvófej

7 Egyéb

2.11

Az árváltoztatás jogát fenntartjuk! Az árak forintban értendő nettó árak!
 Műszaki információk a www.lindab.hu oldalon található!
 2022.2.2 verzió (230217) - Érvényes 2022.10.01-től





XCPU / XCU - X-idom

A

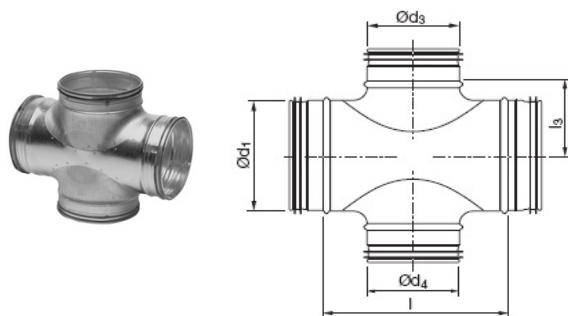

| XCPU | | | | | | | | | | | |
|--|--------|--------|--------|--------|--------|--------|-----|-----|-----|-----|--|
| XCPU-Ød1-Ød3 préselt koncentrikus nyeregidom | | | | | | | | | | | |
| Ød1/d3 | 100 | 125 | 160 | 200 | 250 | 315 | 355 | 400 | 450 | 500 | |
| 80 | | | | | | | | | | | |
| 100 | 12 929 | | | | | | | | | | |
| 125 | 13 054 | 13 601 | | | | | | | | | |
| 160 | 11 787 | 12 610 | 15 107 | | | | | | | | |
| 200 | 13 642 | 14 634 | 15 516 | 16 589 | | | | | | | |
| 250 | 15 790 | 16 881 | 18 004 | 21 267 | 34 467 | | | | | | |
| 315 | 19 651 | 30 993 | 22 032 | 25 469 | 29 941 | 25 643 | | | | | |
| 355 | | | | | | | | | | | |
| 400 | | | | | | | | | | | |
| 450 | | | | | | | | | | | |
| 500 | | | | | | | | | | | |
| 560 | | | | | | | | | | | |
| 630 | | | | | | | | | | | |

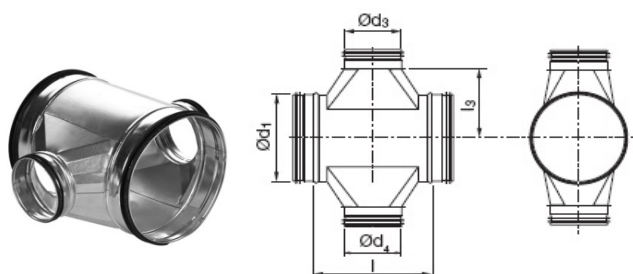

| XCU | | | | | | | | | | | | |
|---|--------|--------|---------|---------|---------|---------|---------|---------|-----|---------|-----|---------|
| XCU-Ød1-Ød3 épített koncentrikus X-idom | | | | | | | | | | | | |
| Ød1/d3 | 160 | 200 | 250 | 315 | 355 | 400 | 450 | 500 | 560 | 630 | 710 | 800 |
| 355 | 29 300 | | 36 044 | 39 915 | | | | | | | | |
| 400 | 35 163 | 37 149 | 41 909 | 47 594 | | 60 771 | | | | | | |
| 450 | | 74 009 | 57 624 | 89 825 | 84 963 | | | | | | | |
| 500 | 63 601 | 46 604 | 51 824 | 61 327 | | 66 271 | | 62 788 | | | | |
| 560 | | | 98 517 | 134 578 | 97 582 | | | | | | | |
| 630 | | 96 817 | 99 466 | 102 444 | 101 389 | 113 119 | | 108 004 | | 125 209 | | |
| 710 | | | 121 993 | 133 405 | | 148 195 | 136 120 | 142 941 | | | | |
| 800 | | | 138 267 | | | 181 915 | | 151 882 | | 175 507 | | 220 316 |
| 900 | | | | 225 594 | | | | | | | | |
| 1000 | | | | 235 724 | | | | | | 279 731 | | |

| |
|-----------------|
| Safe |
| 2 |
| Négyszög |
| 3 |
| Szabályozó |
| 4 |
| Hang-csillapító |
| 5 |
| Kifúvófej |
| 6 |
| Egyéb |
| 7 |
| Befúvó-eleszívó |
| 8 |
| Tűzcsap-panttyú |
| 9 |
| Venti-látor |
| 10 |
| Kiegészítők |
| 11 |

Az árváltoztatás jogát fenntartjuk! Az árak forintban értendő nettó árak!

Műszaki információk a www.lindab.hu oldalon található!

2022.2.2 verzió (230217) - Érvényes 2022.10.01-től



Kapcsoló elemek, beömlőnyílások
A

| Méret Ød | <u>NPU</u> NPU-Ød1 csőkapcsoló | <u>MF</u> MF-Ød idomkapcsoló | <u>ILU</u> ILU-Ød1 beömlőnyílás | <u>ILRU</u> ILRU-Ød1 íves beömlőnyílás | <u>ILF</u> ILF-Ød idomkapcsolós beömlőnyílás |
|-------------|--------------------------------------|------------------------------------|---------------------------------------|---|---|
| 63 | 3 860 Ft | 1 886 Ft | 2 800 Ft | 3 466 Ft | 3 598 Ft |
| 80 | 1 742 Ft | 1 320 Ft | 1 306 Ft | 3 044 Ft | 2 808 Ft |
| 100 | 1 132 Ft | 1 117 Ft | 1 452 Ft | 1 893 Ft | 979 Ft |
| 125 | 1 521 Ft | 1 233 Ft | 1 601 Ft | 2 310 Ft | 1 300 Ft |
| 150 | 1 845 Ft | 1 335 Ft | 1 979 Ft | 3 375 Ft | 1 461 Ft |
| 160 | 1 841 Ft | 1 378 Ft | 1 927 Ft | 2 793 Ft | 1 294 Ft |
| 180 | 2 382 Ft | 1 683 Ft | 2 833 Ft | 3 570 Ft | 1 591 Ft |
| 200 | 2 379 Ft | 1 596 Ft | 2 232 Ft | 4 400 Ft | 2 168 Ft |
| 250 | 3 888 Ft | 2 336 Ft | 2 679 Ft | 7 746 Ft | 1 349 Ft |
| 315 | 4 878 Ft | 2 844 Ft | 3 747 Ft | 8 022 Ft | 2 302 Ft |
| 355 | 6 372 Ft | 4 484 Ft | 5 210 Ft | 12 699 Ft | 2 166 Ft |
| 400 | 8 007 Ft | 5 775 Ft | 6 901 Ft | 11 769 Ft | 3 084 Ft |
| 450 | 9 637 Ft | 5 253 Ft | 6 408 Ft | | 3 852 Ft |
| 500 | 10 827 Ft | 7 400 Ft | 6 972 Ft | 16 402 Ft | 3 827 Ft |
| 560 | 13 807 Ft | 6 167 Ft | 11 729 Ft | | 8 360 Ft |
| 630 | 15 867 Ft | 6 747 Ft | 15 331 Ft | 27 754 Ft | 9 230 Ft |
| 710 | 26 862 Ft | 17 238 Ft | 19 784 Ft | | 8 622 Ft |
| 800 | 25 175 Ft | 20 560 Ft | 21 080 Ft | | 9 225 Ft |
| 900 | 26 779 Ft | 31 501 Ft | 22 669 Ft | | 10 528 Ft |
| 1000 | 43 107 Ft | 27 525 Ft | 35 523 Ft | | 14 822 Ft |
| 1250 | 56 533 Ft | 40 627 Ft | 50 424 Ft | | 18 422 Ft |

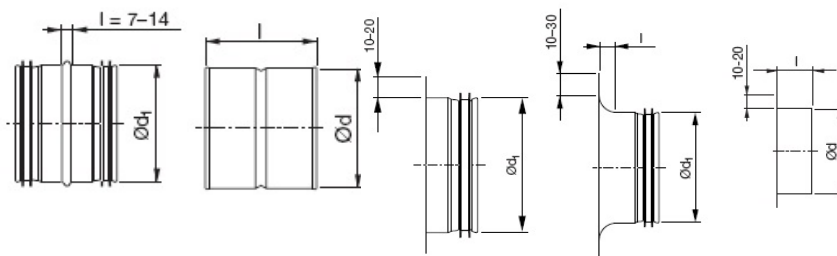

| |
|---------------------|
| Safe |
| 2 |
| Négyszög |
| 3 |
| Szabályozó |
| 4 |
| Hang- csillapító |
| 5 |
| Kifúvófej |
| 6 |
| Egyéb |
| 7 |
| Befúvó- elszívó |
| 8 |
| Tűzcsap- pantýú |
| 9 |
| Venti- látór |
| 10 |
| Kiegé- szítők |
| 11 |

Véglezáró sapkák, madárhálós beömlőnyílások
A

Safe
2
Négyyszög
3
Szabályozó
4
**Hang-
csillapító**
5
Kifúvófej
6
Egyéb
7
**Befúvó-
elszívó**
8
**Tűzcsap-
pantó**
9
**Venti-
látor**
10
Kiegészítők
11

| Méret Ød1 | ESU ESU-Ød1 véglezáró sapka | EPF EPF-Ød véglezáró sapka | EP EP-Ød véglezáró sapka | ESN ESN-Ød1 madárhálós ellátott végelem | ILRNU ILRNU-Ød1 madárhálós ellátott beömlőnyílás | AV AV-Ød1 madárhálós ellátott végelem |
|--------------|---|--|--|--|---|--|
| 63 | 4 296 Ft | 650 Ft | 466 Ft | 5 129 Ft | 8 130 Ft | |
| 80 | 3 115 Ft | 1 745 Ft | 771 Ft | 3 376 Ft | 7 639 Ft | 13 391 Ft |
| 100 | 2 540 Ft | 1 757 Ft | 901 Ft | 2 391 Ft | 6 625 Ft | 10 248 Ft |
| 125 | 2 799 Ft | 1 752 Ft | 1 131 Ft | 2 531 Ft | 6 748 Ft | 10 675 Ft |
| 150 | 3 372 Ft | 1 787 Ft | 1 410 Ft | 2 518 Ft | | 10 879 Ft |
| 160 | 2 286 Ft | 2 254 Ft | 1 343 Ft | 3 013 Ft | 5 585 Ft | 10 970 Ft |
| 180 | 3 666 Ft | 2 853 Ft | 1 921 Ft | 2 690 Ft | | 11 695 Ft |
| 200 | 3 812 Ft | 2 626 Ft | 1 655 Ft | 3 506 Ft | 7 895 Ft | 13 608 Ft |
| 250 | 5 682 Ft | 4 572 Ft | 2 707 Ft | 4 517 Ft | 10 387 Ft | 18 588 Ft |
| 315 | 9 487 Ft | 4 337 Ft | 4 116 Ft | 6 865 Ft | 12 243 Ft | 23 363 Ft |
| 355 | 10 721 Ft | 5 439 Ft | 5 861 Ft | 8 540 Ft | 36 386 Ft | 30 466 Ft |
| 400 | 10 090 Ft | 7 769 Ft | 6 727 Ft | 9 395 Ft | 17 796 Ft | 34 491 Ft |
| 450 | 11 327 Ft | 8 914 Ft | 7 341 Ft | 11 704 Ft | | 39 100 Ft |
| 500 | 11 648 Ft | 10 973 Ft | 8 378 Ft | 10 890 Ft | 26 613 Ft | 43 347 Ft |
| 560 | 15 132 Ft | 11 644 Ft | 12 648 Ft | 8 779 Ft | | 49 479 Ft |
| 630 | 21 149 Ft | 18 983 Ft | | 13 089 Ft | 41 507 Ft | 56 194 Ft |
| 710 | 38 868 Ft | 26 549 Ft | | 15 243 Ft | | 80 711 Ft |
| 800 | 34 514 Ft | 25 440 Ft | | 16 366 Ft | | 116 365 Ft |
| 900 | 44 087 Ft | 38 758 Ft | | 18 266 Ft | | 149 648 Ft |
| 1000 | 61 024 Ft | 39 748 Ft | | 31 521 Ft | | 176 613 Ft |
| 1250 | 68 166 Ft | 87 498 Ft | | 39 040 Ft | | 279 980 Ft |

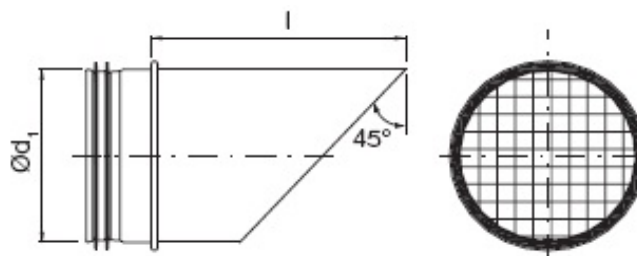
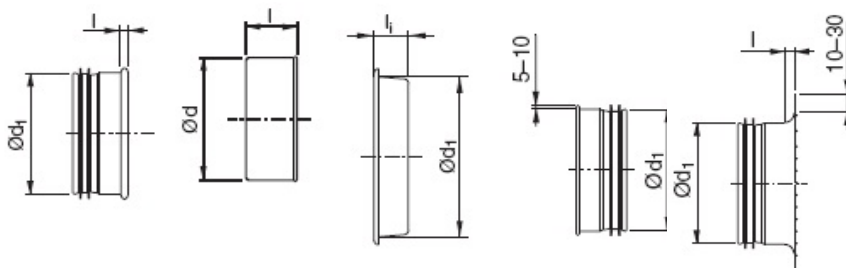
2.14

Az árváltoztatás jogát fenntartjuk! Az árak forintban értendő nettó árak!

 Műszaki információk a www.lindab.hu oldalon található!

2022.2.2 verzió (230217) - Érvényes 2022.10.01-től

**Négyszög keresztmetszetű légcsatornák, idomok**

Négyszög keresztmetszetű légcsatornára és idomra kérjen ajánlatot kollégáinktól!

A légcsatornák és idomok felületeinek számítása az alábbi képletgyűjtemény alapján történik:

https://itsolution.lindab.com/LindabWebProductsDoc/PDF/Documentation/ADS/HU/Brochure/Lindab_Rekt_kepletgyujtemeny.pdf

A légcsatornák és idomok méretei az MSZ EN 1505 szabvány szerint.

Standard gyártási hossz 1500 mm, 1000 mm, 500 mm.

Maximális gyártási hossz 1500 mm!

Minimális oldalméret 150 mm

A légcsatornák és idomok anyaga: horganyzott acéllemez

Elérhető rozsdamentes acél kivitelben is.

| |
|-------------------|
| P |
| Safe |
| 2 |
| 3 Négyszög |
| Szabályozó |
| 4 |
| Hang-csillapító |
| 5 |
| Kifúvófej |
| 6 |
| Egyéb |
| 7 |
| Befúvó-elszívó |
| 8 |
| Tűzcsap-pantyú |
| 9 |
| Venti-látor |
| 10 |
| Kiegészítők |
| 11 |

3.01

Az árváltoztatás jogát fenntartjuk! Az árak forintban értendő nettó árak!

Műszaki információk a www.lindab.hu oldalon található!

2022.2.2 verzió (230217) - Érvényes 2022.10.01-től



DRU / DSU / DTU / DIRU / DTHU - Kör keresztmetsetű szabályozó Safe gumitömítéssel

A



| Méret Ød | <u>DRU</u> DRU-Ød1 pillangószelep | <u>DSU</u> DSU-Ød1 elzárószelep | <u>DTU</u> DTU-Ød1 elzárószelep légtömör | <u>DIRU</u> DIRU-Ød1 írisz szabályozó | <u>DTHU</u> DTHU-Ød1 elzárószelep motor konzollal |
|-------------|---|---------------------------------------|---|--|--|
| 63 | | 7 716 Ft | | | |
| 80 | 6 539 Ft | 6 608 Ft | 18 910 Ft | 16 267 Ft | 23 052 Ft |
| 100 | 6 168 Ft | 6 214 Ft | 12 904 Ft | 19 837 Ft | 18 641 Ft |
| 125 | 6 866 Ft | 6 936 Ft | 12 247 Ft | 20 425 Ft | 21 143 Ft |
| 150 | 7 699 Ft | 7 808 Ft | 13 533 Ft | 26 037 Ft | 20 187 Ft |
| 160 | 7 767 Ft | 7 874 Ft | 12 956 Ft | 25 842 Ft | 21 485 Ft |
| 180 | 7 871 Ft | 9 094 Ft | 14 270 Ft | | 22 518 Ft |
| 200 | 7 885 Ft | 7 995 Ft | 15 631 Ft | 31 815 Ft | 23 752 Ft |
| 250 | 11 710 Ft | 11 981 Ft | 22 766 Ft | 42 740 Ft | 32 242 Ft |
| 315 | 14 854 Ft | 15 269 Ft | 29 604 Ft | 57 572 Ft | 35 473 Ft |
| 355 | 15 966 Ft | 19 592 Ft | 29 342 Ft | | 34 318 Ft |
| 400 | 24 921 Ft | 23 010 Ft | 41 734 Ft | 119 708 Ft | 38 521 Ft |
| 450 | 23 227 Ft | 27 373 Ft | 41 521 Ft | | 46 270 Ft |
| 500 | 31 902 Ft | 35 497 Ft | 54 616 Ft | 161 525 Ft | 65 906 Ft |
| 560 | 44 602 Ft | 46 808 Ft | 77 791 Ft | | 72 813 Ft |
| 630 | 48 201 Ft | 53 602 Ft | 84 404 Ft | 244 338 Ft | 91 799 Ft |
| 710 | 225 243 Ft | 223 639 Ft | 278 560 Ft | | 230 157 Ft |
| 800 | 244 005 Ft | 229 270 Ft | 478 975 Ft | | 241 014 Ft |
| 900 | 257 905 Ft | 259 704 Ft | 471 280 Ft | | 279 105 Ft |
| 1000 | 283 158 Ft | 310 673 Ft | 518 688 Ft | | 602 254 Ft |

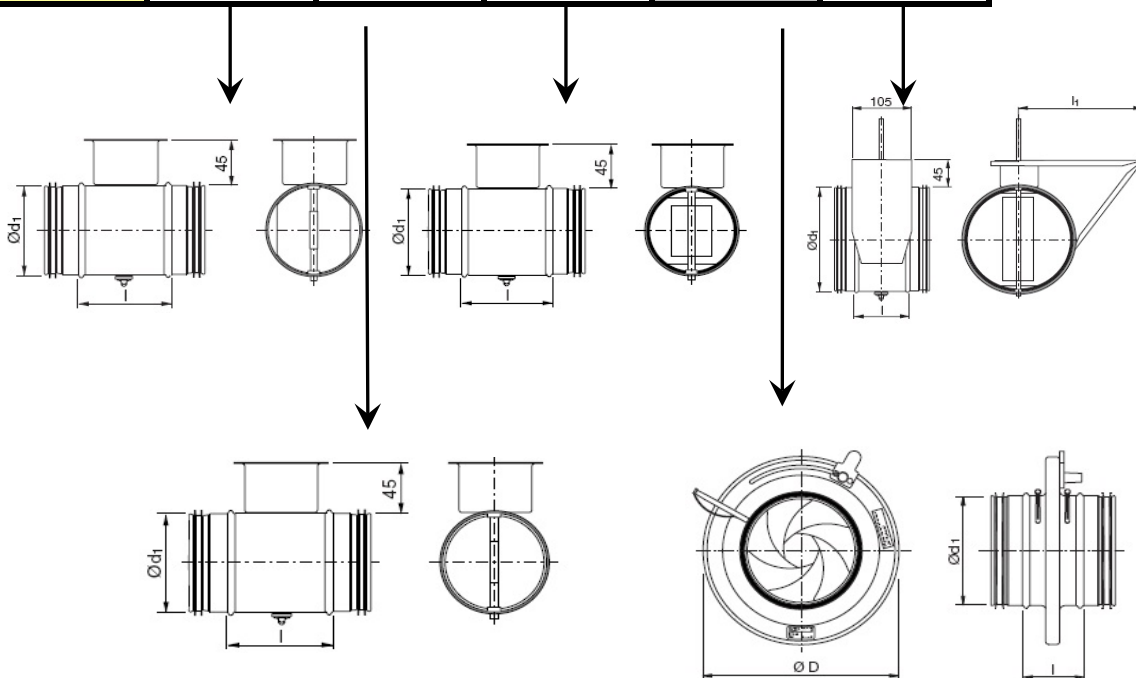

- Safe
- 2
- Négyszög
- 3
- 4 Szabályozó**
- Hang-
csillapító
- 5
- Kifúvófej
- 6
- Egyéb
- 7
- Befúvó-
elszívó
- 8
- Tűzcsap-
pantýú
- 9
- Venti-
látór
- 10
- Kiegé-
szítők
- 11

4.01

Az árváltoztatás jogát fenntartjuk! Az árak forintban értendő nettó árak!

Műszaki információk a www.lindab.hu oldalon találhatóak!

2022.2.2 verzió (230217) - Érvényes 2022.10.01-től





SLU / SLBU / SLGU / SLBGU / SLXU / BSLCU - Kör keresztmetszetű hangcsillapítók

A

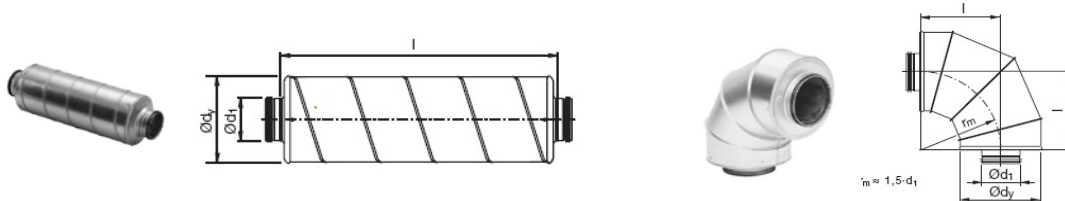

| Méret | SLU 50 SLU-Ød-L-50 egyenes hangcsillapító 50 mm-es szigeteléssel | | | | SLU 100 SLU-Ød-L-100 egyenes hangcsillapító 100 mm-es szigeteléssel | | | | BSLU BSLU-Ød-SZIGETELÉS könyök hangcsillapító 50 / 100 mm-es szigeteléssel | | |
|-------|---|--------|--------|---------|--|---------|---------|---------|---|---------------|----------------|
| | L | 300 | 600 | 900 | 1200 | 600 | 900 | 1200 | 1500 | 50 Ft / db | 100 Ft / db |
| 80 | | 27 211 | 32 570 | 38 540 | 44 642 | 43 652 | 54 109 | 62 390 | 73 251 | | |
| 100 | | 15 193 | 20 962 | 27 401 | 33 013 | 51 457 | 61 365 | 70 065 | 77 951 | | |
| 125 | | 17 923 | 25 064 | 32 463 | 38 973 | 52 944 | 63 857 | 92 988 | 105 463 | 64 031 | 75 789 |
| 150 | | 32 909 | 42 119 | 50 787 | 59 784 | 60 450 | 74 778 | 103 517 | 117 725 | | |
| 160 | | 20 116 | 28 668 | 37 643 | 45 522 | 60 647 | 73 325 | 88 437 | 102 748 | 68 172 | 87 254 |
| 200 | | 26 264 | 36 878 | 47 967 | 58 135 | 59 913 | 71 174 | 84 067 | 99 812 | 78 432 | 102 016 |
| 250 | | 43 547 | 53 958 | 67 058 | 80 560 | 70 829 | 83 348 | 96 381 | 113 671 | 102 497 | 114 117 |
| 315 | | 54 188 | 64 134 | 74 839 | 87 275 | 83 908 | 102 366 | 121 989 | 144 338 | 130 820 | 137 349 |
| 400 | | 62 966 | 85 076 | 107 135 | 127 349 | 108 150 | 134 366 | 158 390 | 186 286 | | 183 769 |
| 500 | | | | 144 245 | 170 099 | 136 667 | 180 403 | 199 118 | 234 325 | | 263 781 |
| 630 | | | | | | | 251 474 | 276 918 | 333 308 | | 360 805 |
| 710 | | | | | | 244 711 | | | 425 616 | | |
| 800 | | | | | | | | 419 976 | 497 517 | | 689 464 |



| Méret | SLGU 100 SLGU-Ød-L-100 egyenes hangcsillapító 100 mm-es szigeteléssel | | | | LRCA LRCA-Ød-L egyenes hangcsillapító | | SLXU SLXU-Ød-L-50 egyenes hangcsillapító | | | | |
|-------|--|--------|--------|---------|---|---------|--|---------|--------|--------|--------|
| | L | 300 | 600 | 900 | 1200 | 1500 | 500 | 1000 | 300 | 600 | 900 |
| 80 | | 34 910 | 47 303 | 59 587 | | | | | | | |
| 100 | | 35 767 | 45 753 | 65 681 | | | 41 553 | 75 687 | 13 209 | 17 481 | 21 424 |
| 125 | | 36 876 | 49 394 | 68 017 | 71 387 | | 49 708 | 91 249 | 15 748 | 20 217 | 24 765 |
| 160 | | 44 421 | 64 181 | 78 462 | 91 092 | | 57 634 | 106 945 | 17 245 | 23 599 | 28 861 |
| 200 | | | 65 836 | 81 786 | 95 562 | | 72 241 | 134 943 | 23 502 | 30 348 | 38 428 |
| 250 | | | 76 698 | 93 939 | 108 122 | | 94 524 | 165 876 | | 50 551 | 60 169 |
| 315 | | | 91 079 | 111 537 | 133 093 | | 123 625 | 230 060 | | | |
| 400 | | | | 151 828 | 178 371 | 205 939 | 190 738 | 341 191 | | | |
| 500 | | | | 195 340 | 237 964 | 303 372 | | | | | |
| 630 | | | | 248 032 | 299 100 | 361 038 | | | | | |
| 710 | | | | | | | | | | | |
| 800 | | | | | 446 074 | 530 134 | | | | | |

- Safe
- 2
- Négyszög
- 3
- Szabályozó
- 4
- Hangcsillapító
- 5
- Kifűvőfej
- 6
- Egyéb
- 7
- Befűvő-elevező
- 8
- Tűzcsap-pantyú
- 9
- Venti-látor
- 10
- Kiegészítők
- 11

Akusztikai méretezéshez használja a LindQST online kiválasztónkat! [LindQST](#)

5.01

Az árváltoztatás jogát fenntartjuk! Az árak forintban értendő nettó árak!

Műszaki információk a www.lindab.hu oldalon található!

2022.2.2 verzió (230217) - Érvényes 2022.10.01-től

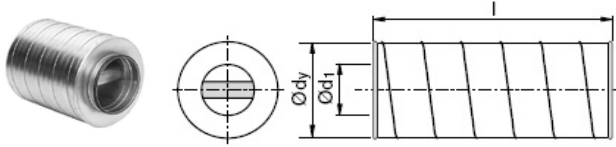

SLBGU / SLBU - Kör keresztmetszetű hangcsillapítók, Négyzög keresztmetszetű hangcsillapítók
A

| Méret | <u>SLBU 100</u> | | | | <u>SLBGU 100</u> | | | |
|-------|---|---------|---------|---------|--|---------|---------|--|
| | SLBU-Ød1-L-100 egyes hangcsillapító 100 mm-es szigeteléssel | | | | SLBGU-Ød1-L-100 egyes hangcsillapító 100 mm-es szigeteléssel | | | |
| L | 600 | 900 | 1200 | 1500 | 900 | 1200 | 1500 | |
| Ød1 | Ft/db | | | | Ft / db | | | |
| 315 | 142 998 | 167 475 | 196 475 | | 194 506 | 209 532 | | |
| 400 | 176 658 | 192 336 | 229 299 | | 199 304 | 232 379 | 270 686 | |
| 500 | | 256 051 | 302 806 | | 252 444 | 304 179 | 360 462 | |
| 630 | | 307 972 | 370 048 | 429 230 | 315 311 | 370 990 | 439 630 | |
| 710 | | | 432 728 | | | | | |
| 800 | | | 498 804 | 586 700 | | 524 904 | 619 317 | |

Négyzög keresztmetszetű hangcsillapító típusok

[SLRS - Aerodim kulisszás egyenes hangcsillapító](#)

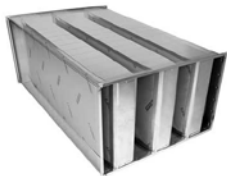

[SLRB - Aerodim kulisszás könyök hangcsillapító](#)

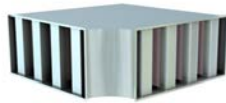

[TUNE-S - Kulisszás egyenes hangcsillapító](#)



[LRLB - Lapos egyenes hangcsillapító](#)



[BDLD - Kulisszás könyök hangcsillapító](#)

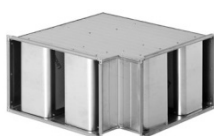

[TUNE-V - Vertikális kulisszás könyök hangcsillapító](#)



Akusztikai méretezéshez használja a LindQST online kiválasztókat! [LindQST](#)
Négyzög keresztmetszetű hangcsillapítókra kérjen ajánlatot!

Safe

2

Négyzög

3

Szabályozó

4

Hang-
csillapító

5

Kifúvófej

6

Egyéb

7

Befúvó-
elszívó

8

Tűzcsap-
pantyú

9

Venti-
látór

10

Kiegészítők

11



HU / HF / HN / VHL / LHR - Szellőző sapkák

A

| Méret Ød | HU HU-Ød Szellőző sapka | HF HF-Ød Kifúvófej | HN HN-Ød Kifúvófej |
|-------------|---|---------------------------------|---------------------------------|
| 100 | 7 333 Ft | | 25 934 Ft |
| 125 | 8 713 Ft | | 28 342 Ft |
| 160 | 12 229 Ft | | 33 094 Ft |
| 200 | 13 620 Ft | | 40 115 Ft |
| 250 | 19 277 Ft | | 52 081 Ft |
| 315 | 26 991 Ft | | 77 347 Ft |
| 400 | 31 531 Ft | 154 405 Ft | 162 106 Ft |
| 450 | 32 236 Ft | 197 474 Ft | |
| 500 | | 246 809 Ft | |
| 630 | | 365 424 Ft | |

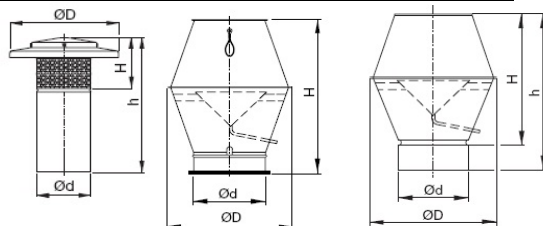

| Méret | | VHL VHL-Ød1 Szellőző sapka | VHP VHP-Ød Kifúvófej |
|-------|-----|--|-----------------------------------|
| Ød1 | ØD | | |
| 100 | 224 | 64 481 Ft | 38 736 Ft |
| 125 | 250 | 75 830 Ft | |
| 160 | 280 | 86 785 Ft | 40 580 Ft |
| 200 | 315 | 102 563 Ft | 50 174 Ft |
| 250 | 400 | 118 408 Ft | 53 628 Ft |
| 315 | 450 | 160 532 Ft | |
| 315 | 500 | | 59 581 Ft |
| 400 | 560 | 193 503 Ft | |
| 500 | 630 | 205 337 Ft | |

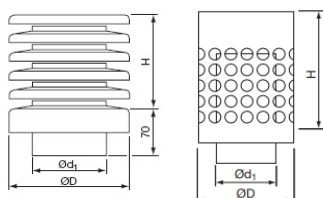

Safe

2

Négyszög

3

Szabályozó

4

Hang-
csillapító

5

Kifúvófej

6

Egyéb

7

Befűvő-
elszívó

8

Tűzcsap-
pantó

9

Venti-
látór

10

Kiegé-
szítők

11

6.01

Az árváltoztatás jogát fenntartjuk! Az árak forintban értendő nettó árak!

Műszaki információk a www.lindab.hu oldalon található!

2022.2.2 verzió (230217) - Érvényes 2022.10.01-től



Egyéb - Tisztítóajtók

A



| Méret Ød | KCU KCU-Ød tisztító sapka idomra | KCRU KCRU-Ød1 tisztító sapka idom | EPFH EPFH-Ød tisztító sapka idomra | ESHU ESHU-Ød1 tisztító sapka csőbe |
|-------------|--|---|--|--|
| 80 | | | 2 908 Ft | |
| 100 | 12 892 Ft | 42 874 Ft | 4 159 Ft | 3 952 Ft |
| 125 | 13 388 Ft | 44 545 Ft | 3 965 Ft | 4 243 Ft |
| 150 | | | 3 467 Ft | 4 024 Ft |
| 160 | 16 057 Ft | 45 637 Ft | 4 795 Ft | 3 999 Ft |
| 180 | | | 4 662 Ft | 5 377 Ft |
| 200 | 18 482 Ft | 48 267 Ft | 5 341 Ft | 5 800 Ft |
| 250 | 25 423 Ft | 53 035 Ft | 7 884 Ft | 8 073 Ft |
| 315 | 32 506 Ft | 58 129 Ft | 9 301 Ft | 11 046 Ft |
| 355 | | | 12 312 Ft | |
| 400 | 56 857 Ft | 60 997 Ft | 23 767 Ft | |
| 450 | | | 25 195 Ft | |
| 500 | | | 21 688 Ft | |
| 560 | | | 20 488 Ft | |
| 630 | | | 28 757 Ft | |

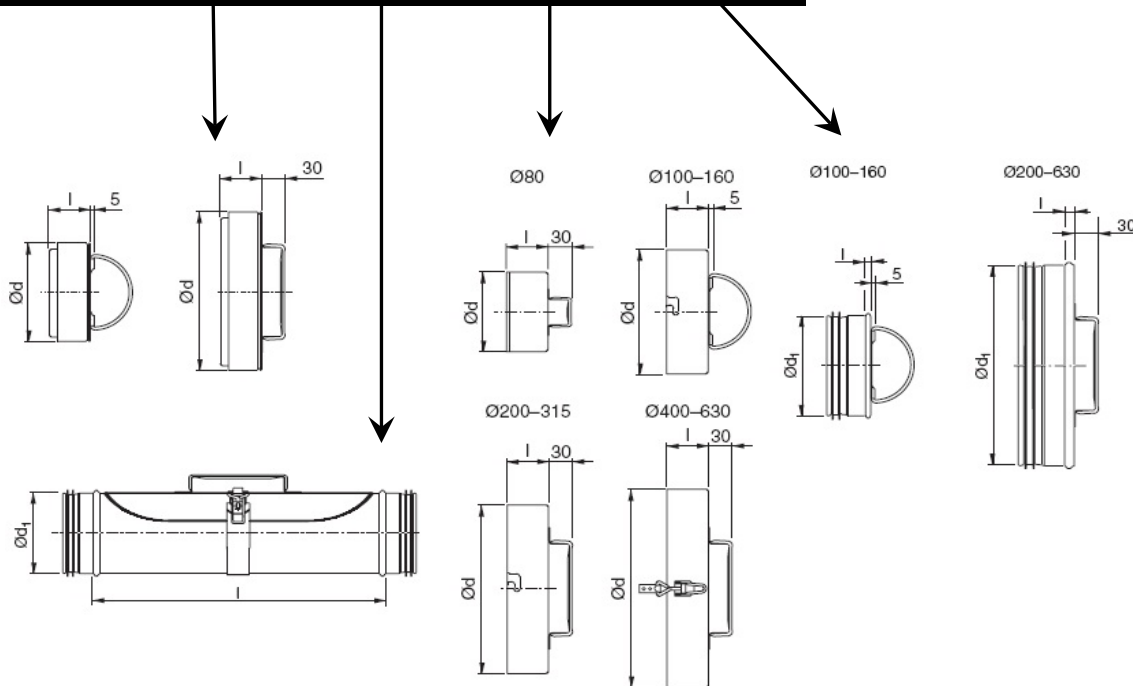

| |
|---------------------|
| Safe |
| 2 |
| Négyszög |
| 3 |
| Szabályozó |
| 4 |
| Hang- csillapító |
| 5 |
| Kifúvófej |
| 6 |
| Egyéb |
| 7 |
| Befúvó- elszívó |
| 8 |
| Tűzcsap- pantýú |
| 9 |
| Venti- látór |
| 10 |
| Kiegé- szítők |
| 11 |

7.01

Az árváltoztatás jogát fenntartjuk! Az árak forintban értendő nettó árak!

Műszaki információk a www.lindab.hu oldalon találhatóak!

2022.2.2 verzió (230217) - Érvényes 2022.10.01-től





Légszelepek, fali befúvók

B

| Méret | KU KU-Ød + VRGL elszívó légszelep | KI KI-Ød + VRGL befúvó légszelep |
|-------|---|--|
| Ød1 | | |
| 80 | 5 130 Ft | 2 396 Ft |
| 100 | 2 826 Ft | 2 956 Ft |
| 125 | 3 220 Ft | 3 363 Ft |
| 150 | 3 520 Ft | 3 712 Ft |
| 160 | 3 935 Ft | 4 126 Ft |
| 200 | 4 605 Ft | 5 556 Ft |



| Méret | SHH SHH-Ød Fali befúvó |
|-------|-------------------------------------|
| Ød1 | |
| 100 | 6 512 Ft |
| 125 | 7 558 Ft |

| | |
|----------------------------|-----------|
| Safe | 2 |
| Négyszög | 3 |
| Szabályozó | 4 |
| Hang- csillapító | 5 |
| Kifúvófej | 6 |
| Egyéb | 7 |
| Befúvó- elszívó | 8 |
| Tűzcsap- pantyú | 9 |
| Venti- látór | 10 |
| Kiegé- szítők | 11 |

8.01

Az árváltoztatás jogát fenntartjuk! Az árak forintban értendő nettó árak!

Műszaki információk a www.lindab.hu oldalon található!

2022.2.2 verzió (230217) - Érvényes 2022.10.01-től

Kör keresztmetszetű tűzcsappantyúk

E

Kör keresztmetszetű motoros tűzcsappantyú Belimo motorral



| Méret | WH25 DSB | WH25 VSB | WH45 DMB DGB 230V | WH45 VMB VGB 24V |
|-------|-----------------------------|-----------------------------|--|---|
| Ød1 | 230V | 24V | | |
| 100 | 160 480 Ft | 152 028 Ft | | |
| 125 | 161 864 Ft | 153 416 Ft | | |
| 160 | 164 062 Ft | 155 610 Ft | | |
| 200 | 166 327 Ft | 157 879 Ft | 197 235 Ft | 187 299 Ft |
| 250 | 169 388 Ft | 160 933 Ft | 199 699 Ft | 189 762 Ft |
| 315 | 173 752 Ft | 165 299 Ft | 205 365 Ft | 195 426 Ft |
| 400 | | | 215 541 Ft | 205 602 Ft |
| 450 | | | 220 852 Ft | 210 914 Ft |
| 500 | | | 222 098 Ft | 212 159 Ft |
| 560 | | | 228 580 Ft | 218 640 Ft |
| 630 | | | 237 220 Ft | 227 281 Ft |
| 710 | | | 289 410 Ft | 266 212 Ft |
| 800 | | | 301 513 Ft | 278 319 Ft |

Kör keresztmetszetű kézi tűzcsappantyú

S0M0: végálláskapcsoló nélkül; S2M0: végálláskapcsolóval

| Méret | WH25B végálláskap- csoló nélkül | WH25B végálláskap- csolóval | WH45B végálláskap- csoló nélkül | WH45B végálláskap- csolóval |
|-------|---|---|---|---|
| Ød1 | S0M0 | S2M0 | S0M0 | S2M0 |
| 100 | 41 778 Ft | 51 767 Ft | | |
| 125 | 43 458 Ft | 53 574 Ft | | |
| 160 | 45 887 Ft | 56 189 Ft | | |
| 200 | 48 624 Ft | 59 128 Ft | 65 560 Ft | 77 736 Ft |
| 250 | 52 403 Ft | 63 181 Ft | 68 776 Ft | 80 951 Ft |
| 315 | 57 640 Ft | 68 805 Ft | 75 915 Ft | 88 090 Ft |
| 400 | | | 88 579 Ft | 100 752 Ft |
| 450 | | | 94 530 Ft | 106 703 Ft |
| 500 | | | 96 278 Ft | 108 450 Ft |
| 560 | | | 104 374 Ft | 116 550 Ft |
| 630 | | | 115 122 Ft | 127 296 Ft |
| 710 | | | 129 608 Ft | 141 782 Ft |
| 800 | | | 144 620 Ft | 156 796 Ft |

| | |
|----------------------------|----------|
| Safe | 2 |
| Négyszög | 3 |
| Szabályozó | 4 |
| Hang- csillapító | 5 |
| Kifúvófej | 6 |
| Egyéb | 7 |
| Befúvó- elszívó | 8 |
| Tűzcsap- pantyú | 9 |
| Venti- látor | 10 |
| Kiegé- szítők | 11 |

9.01

Az árváltoztatás jogát fenntartjuk! Az árak forintban értendő nettó árak!

 Műszaki információk a www.lindab.hu oldalon található!

2022.2.2 verzió (230217) - Érvényes 2022.10.01-től

**Kör keresztmetszetű tűzcsappantyúk****E****Kör keresztmetszetű visszacsapó tűzcsappantyú**

FBC-1-4-7 Tűzvédelmi visszacsapó betét



FBC-2-5-8 -Tűzvédelmi visszacsapó betét légszeleppel

| Méret | | <u>FBC1</u> | <u>FBC4</u> | <u>FBC7</u> | <u>FBC2</u> | <u>FBC5</u> | <u>FBC8</u> |
|-------|-----|-------------|-------------|-------------|-------------|-------------|-------------|
| Ød1 | | EI60 | EI90 | EI120 | EI60 | EI90 | EI120 |
| S0 | 100 | 14 417 Ft | 15 635 Ft | 15 863 Ft | 19 090 Ft | 20 365 Ft | 20 676 Ft |
| S0 | 125 | 15 947 Ft | 17 334 Ft | 17 816 Ft | 22 092 Ft | 23 565 Ft | 24 246 Ft |
| S0 | 160 | 18 807 Ft | 20 705 Ft | 21 300 Ft | 27 757 Ft | 29 826 Ft | 30 704 Ft |
| S0 | 200 | 22 546 Ft | 24 584 Ft | 26 257 Ft | 36 368 Ft | 38 606 Ft | 41 211 Ft |
| S1 | 100 | 18 268 Ft | 19 487 Ft | 19 713 Ft | 22 971 Ft | 24 216 Ft | 24 557 Ft |
| S1 | 125 | 19 798 Ft | 21 186 Ft | 21 697 Ft | 25 945 Ft | 27 446 Ft | 28 096 Ft |
| S1 | 160 | 22 660 Ft | 24 557 Ft | 25 151 Ft | 31 610 Ft | 33 706 Ft | 34 556 Ft |
| S1 | 200 | 26 398 Ft | 28 435 Ft | 30 109 Ft | 40 248 Ft | 42 458 Ft | 45 063 Ft |

S0 végállaskapcsoló nélkül

S1 végállaskapcsolóval

Safe

2

Négyszög

3

Szabályozó

4

Hang-
csillapító

5

Kifúvófej

6

Egyéb

7

Befúvó-
elszívó

8

Tűzcsap-
pantyú

9

Venti-
látór

10

Kiegé-
szítők

11

9.02

Az árváltoztatás jogát fenntartjuk! Az árak forintban értendő nettó árak!

Műszaki információk a www.lindab.hu oldalon található!

2022.2.2 verzió (230217) - Érvényes 2022.10.01-től

Csőventilátorok
C
Kör csőventilátor

| Méret | <u>TF</u> | <u>TF</u> H | <u>TF</u> EC | <u>TF</u> H EC |
|-------|-----------|----------------|-----------------|----------------------|
| Ød1 | | | | |
| 100 | 26 750 Ft | 26 750 Ft | | 66 442 Ft |
| 125 | 26 750 Ft | 26 750 Ft | | 67 959 Ft |
| 160 | 28 730 Ft | 33 020 Ft | 69 584 Ft | 79 152 Ft |
| 200 | 35 729 Ft | 43 985 Ft | | 81 539 Ft |
| 250 | | 45 239 Ft | 81 540 Ft | |
| 315 | 59 310 Ft | | 114 638 Ft | 139 654 Ft |

Fordulatszám szabályozó

| Kód | |
|-----------|-----------|
| VRS-0.5-U | 14 327 Ft |
| VRS-1.0-U | 16 470 Ft |
| VRS-2.0-U | 19 810 Ft |
| ESC-EC | 20 447 Ft |



| | |
|-------------------------|-----------|
| Safe | 2 |
| Négyszög | 3 |
| Szabályozó | 4 |
| Hang- csillapító | 5 |
| Kifúvófej | 6 |
| Egyéb | 7 |
| Befúvó- elszívó | 8 |
| Tűzcsap- pantyú | 9 |
| Venti- látor | 10 |
| Kiegé- szítők | 11 |

10.01

Az árváltoztatás jogát fenntartjuk! Az árak forintban értendő nettó árak!

 Műszaki információk a www.lindab.hu oldalon található!

2022.2.2 verzió (230217) - Érvényes 2022.10.01-től



Tetőventilátorok

C

Tetőventilátor



| Méret | CRF | CRF H | CRF EC |
|-------|-----------|-----------|------------|
| Ød1 | | | |
| 300 | 50 804 Ft | 51 693 Ft | 128 650 Ft |
| 400 | 59 880 Ft | 68 970 Ft | 139 330 Ft |



| Méret | RFS | RFS H | RFS EC |
|-------|-----------|-----------|------------|
| Ød1 | | | |
| 300 | 50 804 Ft | 51 038 Ft | 129 624 Ft |
| 400 | 60 914 Ft | 75 824 Ft | 141 796 Ft |

| | |
|-------------------------|-----------|
| Safe | 2 |
| Négyszög | 3 |
| Szabályozó | 4 |
| Hang- csillapító | 5 |
| Kifúvófej | 6 |
| Egyéb | 7 |
| Befúvó- elszívó | 8 |
| Tűzcsap- pantyú | 9 |
| Venti- látor | 10 |
| Kiegészítők | 11 |

10.02

Az árváltoztatás jogát fenntartjuk! Az árak forintban értendő nettó árak!

Műszaki információk a www.lindab.hu oldalon találhatóak!





2022.2.2 verzió (230217) - Érvényes 2022.10.01-től



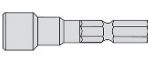

Hasznos eszközök, visszacsapó szelepek, kiegészítők

C

Lindab Hasznos eszközök

| | | | |
|---|---|---------------------|--------------|
|  | CDL210 Levegőminőség-mérő | CDL210 | 134 388 Ft |
|  | LTEST Légtömörség mérő | LTEST | 2 406 552 Ft |
|  | PC410 Légnyomás és áramlásmérő | PC410 | 460 945 Ft |
|  | Behajtófejek | HYLSA | 1 183 Ft |
| | | BITS Készlet | 12 663 Ft |
|  | Emelőkar spirálkorcolt légsatornához | SRH | 15 918 Ft |
|  | Támasztókengyel görgőkkel spirálkorcolt légsatorna | SRR | 41 983 Ft |

| | | |
|---|----------|-----------|
| CAR Visszacsapó szelep (CAR-Ød) | | |
|  | CAR-80 | 3 393 Ft |
| | CAR-100 | 3 420 Ft |
| | CAR-125 | 3 746 Ft |
| | CAR-160 | 4 090 Ft |
| | CAR-200 | 7 012 Ft |
| | CAR-250 | 9 140 Ft |
| | CAR-315 | 12 295 Ft |
| RSKA Visszacsapó szelep (RSKA-Ød) | | |
|  | RSKA-100 | 1 359 Ft |
| | RSKA-125 | 1 452 Ft |
| | RSKA-160 | 1 757 Ft |
| | RSKA-200 | 1 846 Ft |
| | RSKA-250 | 2 908 Ft |
| | RSKA-315 | 4 192 Ft |
| | RSKA-400 | 6 539 Ft |

| | | |
|---|---------|----------|
| SRC Takaróperem fali átvezetéshez | | |
|  | SRC-80 | 2 128 Ft |
| | SRC-100 | 2 413 Ft |
| | SRC-125 | 2 756 Ft |
| | SRC-160 | 2 905 Ft |
| | SRC-200 | 2 968 Ft |
| | SRC-250 | 3 622 Ft |
| | SRC-315 | 4 042 Ft |
| | SRC-400 | 4 869 Ft |
| | SRC-500 | 6 056 Ft |

| | | |
|---|--------|----------|
| OM Bilincs | | |
|  | OM-100 | 1 133 Ft |
| | OM-125 | 1 267 Ft |
| | OM-150 | 1 459 Ft |
| | OM-160 | 1 517 Ft |
| | OM-200 | 1 771 Ft |
| | OM-250 | 2 030 Ft |
| | OM-315 | 2 478 Ft |

| | | | | | | | | | | | | | | | | | | | |
|------|---|----------|---|------------|---|-----------------|---|-----------|---|-------|---|-----------------|---|----------------|---|-------------|----|-------------|----|
| Safe | 2 | Négyszög | 3 | Szabályozó | 4 | Hang-csillapító | 5 | Kifúvófej | 6 | Egyéb | 7 | Befúvó-eleszívó | 8 | Tűzcsap-pantyú | 9 | Venti-látor | 10 | Kiegészítők | 11 |
|------|---|----------|---|------------|---|-----------------|---|-----------|---|-------|---|-----------------|---|----------------|---|-------------|----|-------------|----|

11.01

Az árváltoztatás jogát fenntartjuk! Az árak forintban értendő nettó árak!

Műszaki információk a www.lindab.hu oldalon található!

2022.2.2 verzió (230217) - Érvényes 2022.10.01-től

Szerelési anyagok, kiegészítők, flexibilis légszatórna, Hasznos eszközök
C

| Méret | FLD flexibilis légszatórna | FBLDFSL flexibilis hangszigetelt légszatórna (AL) | SRF1C félmerev flexibilis légszatórna |
|-------|---|---|---|
| Ød | Ft/ 10 m | Ft/ 10 m | Ft/ 5 m |
| 80 | 3 030 Ft | 9 610 Ft | 4 710 Ft |
| 100 | 3 050 Ft | 10 240 Ft | 5 070 Ft |
| 125 | 3 830 Ft | 12 770 Ft | 7 085 Ft |
| 150 | 4 840 Ft | 14 850 Ft | 8 520 Ft |
| 160 | 5 000 Ft | 15 150 Ft | 8 970 Ft |
| 180 | 6 630 Ft | 16 170 Ft | 10 270 Ft |
| 200 | 6 340 Ft | 17 490 Ft | 11 885 Ft |
| 250 | 8 200 Ft | 22 220 Ft | 14 755 Ft |
| 300 | | | 17 760 Ft |
| 315 | 10 820 Ft | 24 340 Ft | 18 570 Ft |
| 355 | | 32 660 Ft | 22 775 Ft |
| 400 | 16 230 Ft | 62 340 Ft | 30 320 Ft |
| 450 | | 84 900 Ft | 40 355 Ft |
| 500 | | 92 920 Ft | 45 560 Ft |

FLD szállítási hossz: 0,4-0,6 m

FBLDFSL szállítási hossz: 1,2 m

IPLR Tisztítóajtó kör légszatórnához

| | IPLR-80 | 1 323 Ft |
|-----------|--------------|----------|
| | IPLR-100-125 | 1 323 Ft |
| | IPLR-150-160 | 1 888 Ft |
| | IPLR-180 | 1 888 Ft |
| | IPLR-200 | 1 888 Ft |
| | IPLR-250 | 1 888 Ft |
| | IPLR-315 | 1 888 Ft |
| | IPLR-355 | 1 888 Ft |
| | IPLR-400 | 4 841 Ft |
| | IPLR-450 | 4 841 Ft |
| | IPLR-500 | 4 841 Ft |
| | IPLR-560 | 4 841 Ft |
| | IPLR-630 | 4 841 Ft |
| | IPLR-710 | 4 841 Ft |
| IPLR-800 | 4 841 Ft | |
| IPLR-900 | 4 842 Ft | |
| IPLR-1000 | 8 021 Ft | |

IPF Tisztítóajtó négyszög légszatórnához

| | IPF-200-100 | 1 733 Ft |
|--|-------------|-----------|
| | IPF-250-150 | 2 209 Ft |
| | IPF-300-200 | 3 000 Ft |
| | IPF-400-300 | 4 755 Ft |
| | IPF-500-400 | 10 267 Ft |
| | IPF-600-450 | 13 092 Ft |

MG
**Tetőátvezető
gumimembrán Ø100-400**

| | MG-100 | 13 449 Ft |
|--|----------------------|-----------|
| | MG-200 | 21 819 Ft |
| | MG-315 | 28 722 Ft |
| | MG-400 | 51 265 Ft |
| | MG-1016 (D160 mm) | 11 629 Ft |

| |
|--------------------------|
| Safe |
| 2 Négyszög |
| 3 Szabályozó |
| 4 Hangcsillapító |
| 5 Kifúvófej |
| 6 Egyéb |
| 7 Befúvóelszívó |
| 8 Tűzcsap-panttyú |
| 9 Venti-látor |
| 10 Kiegészítők |
| 11 |

11.02

Az árváltoztatás jogát fenntartjuk! Az árak forintban értendő nettó árak!

 Műszaki információk a www.lindab.hu oldalon található!

2022.2.2 verzió (230217) - Érvényes 2022.10.01-től





Szerelési anyagok, kiegészítők - Függesztők és kiegészítőik

C

| DRSNR | | Függesztő bilincs (rezgéscsillapító belső burkolattal EPDM gumiból) | |
|---|------------|---|--|
|  | DRSNR-80 | 328 Ft | |
| | DRSNR-100 | 367 Ft | |
| | DRSNR-125 | 444 Ft | |
| | DRSNR-140 | 487 Ft | |
| | DRSNR-150 | 487 Ft | |
| | DRSNR-160 | 530 Ft | |
| | DRSNR-180 | 606 Ft | |
| | DRSNR-200 | 634 Ft | |
| | DRSNR-224 | 730 Ft | |
| | DRSNR-250 | 755 Ft | |
| | DRSNR-280 | 935 Ft | |
| | DRSNR-300 | 971 Ft | |
| | DRSNR-315 | 1 001 Ft | |
| | DRSNR-355 | 1 074 Ft | |
| | DRSNR-400 | 1 179 Ft | |
| | DRSNR-450 | 1 813 Ft | |
| | DRSNR-500 | 1 969 Ft | |
| | DRSNR-560 | 2 198 Ft | |
| | DRSNR-600 | 2 260 Ft | |
| | DRSNR-630 | 2 309 Ft | |
| | DRSNR-710 | 2 618 Ft | |
| | DRSNR-800 | 3 202 Ft | |
| | DRSNR-900 | 3 608 Ft | |
| | DRSNR-1000 | 4 155 Ft | |
| | DRSNR-1120 | 4 994 Ft | |
| | DRSNR-1250 | 5 647 Ft | |

| EB Függesztő fül | | | |
|---|------------|-----------|--|
|  | EB-8 | 90 Ft | |
| | EB-10 | 124 Ft | |
| FB Függesztőszalag | | | |
|  | FB20-20-25 | 5 975 Ft | |
| | FB40-25-25 | 15 953 Ft | |
| | FB50-25-25 | 14 466 Ft | |
| FDB Acél szalag flexibilis légcsatornához | | | |
|  | FDB 30 m | 7 544 Ft | |
| FDBL Rögzítőcsavar az FDB acélszalaghoz | | | |
|  | FDBL 50 db | 7 582 Ft | |

| OSB Menetes szár (M8, M10) | | | |
|---|-------------|--------|------|
|  | OSB-8-1000 | 1 m | 421 |
| | OSB-8-2000 | 2 m | 914 |
| | OSB-10-1000 | 1 m | 512 |
| | OSB-10-2000 | 2 m | 1449 |
| OSM Hatlapfejű menetes szár toldó (M8, M10) | | | |
|  | OSM-8-25 | 288 Ft | |
| | OSM-10-50 | 311 Ft | |

| FHS Gripper gyorsfüggesztő készlet | | | | |
|---|---------------|-----|-------|-----------|
|  | FHS-2-2000-M8 | 2 m | 10 db | 22 074 Ft |
| | FHS-2-3000-M8 | 3 m | 10 db | 24 650 Ft |
| | FHS-2-4000-M8 | 4 m | 10 db | 27 119 Ft |

| | |
|----------------|----|
| Safe | 2 |
| Négyszög | 3 |
| Szabályozó | 4 |
| Hangcsillapító | 5 |
| Kifúvófej | 6 |
| Egyéb | 7 |
| Befúvóelszívó | 8 |
| Tűzcsap-pantyú | 9 |
| Ventilátor | 10 |
| Kiegészítők | 11 |

11.03

Az árváltoztatás jogát fenntartjuk! Az árak forintban értendő nettó árak!

Műszaki információk a www.lindab.hu oldalon találhatóak!

2022.2.2 verzió (230217) - Érvényes 2022.10.01-től



Szerelési anyagok, kiegészítők - Rögzítő elemek, Tömítő anyagok

C

| | | | |
|---|-----------|--------|--------|
| CPW Alátét metrikus csavarokhoz | | | |
| | CPW-6 | 200 db | 273 |
| | CPW-8-16 | 200 db | 642 |
| | CPW-10-22 | 200 db | 1 197 |
| RJBC "C" kapocs négyzetes légcsatornák | | | |
| | RJBC | | 162 |
| DYBH Rögzítőcsavar gipszkartonhoz | | | |
| | DYBH-5-58 | 100 db | 16 128 |
| | DYBH-5-71 | 50 db | 8 203 |

| | | |
|------------------------------|--------------|-------|
| Ászokcsavar (M8, M10) | | |
| CSAVAR-8-100-ASZK | M8 / 100 mm | 38 Ft |
| CSAVAR-10-120-ASZK | M10 / 120 mm | 68 Ft |

| | | | |
|--|----------------|---------|----------|
| U51 / U52 Önmetsző lemezcsavar, hegyes véggel, 1/4" hatapfejű | | | |
| | U51-42-95-1000 | 1000 db | 8 802 Ft |
| | U52-42-13-1000 | 1000 db | 8 289 Ft |

| | | | |
|---|----------------|---------|----------|
| U41 / U42 Önmetsző lemezcsavar, 1/4" hatapfejű | | | |
| | U41-42-95-1000 | 1000 db | 6 479 Ft |
| | U42-42-13-1000 | 1000 db | 7 048 Ft |

| | | |
|--|---------------------------------------|-----------|
| | PISTOL Kinyomó tömítőmasszához | |
| | PISTOL-300 | 2 445 Ft |
| | PISTOL-300-EXTR | 19 893 Ft |

| | | |
|--|--|--------|
| | RJSM Tömítőszalag négyzög csatlakozáshoz (10 m) | |
| | RJSM-9-10000 | 511 Ft |
| | RJSM-12-10000 | 652 Ft |

| | | |
|--|--|----------|
| | TAPE Ragasztószalag (AL) (50 m) | |
| | TAPE-50-50000 | 2 130 Ft |
| | TAPE-100-50000 | 4 256 Ft |

| | | |
|----------------------------------|--------|----------|
| Fakötésű alátét (M8, M10) | | |
| ALATET-8-200 | 200 db | 1 285 Ft |
| ALATET-8-500 | 500 db | 3 213 Ft |
| ALATET-10-200 | 200 db | 2 378 Ft |
| Négyzetes alátét | | |
| S4B-9-25 | 100 db | 7 267 Ft |



| | | |
|--|--|----------|
| | MASTIC Tömítőanyag | |
| | MASTIC-300-ACRL Akрил alapú tömítőanyag | 1 526 Ft |
| | MASTIC-310-FIRE Tömítőanyag Fire Protect rendszerhez | 3 963 Ft |

| | | | | | | | | | | | | | | | | | | | |
|------|---|----------|---|------------|---|----------------|---|-----------|---|-------|---|---------------|---|-----------------|---|------------|----|-------------|----|
| Safe | 2 | Négyzetű | 3 | Szabályozó | 4 | Hangcsillapító | 5 | Kifúvófej | 6 | Egyéb | 7 | Befúvóelszívó | 8 | Tűzcsap-panttyú | 9 | Ventilátor | 10 | Kiegészítők | 11 |
|------|---|----------|---|------------|---|----------------|---|-----------|---|-------|---|---------------|---|-----------------|---|------------|----|-------------|----|

11.04

Az árváltoztatás jogát fenntartjuk! Az árak forintban értendő nettó árak!

Műszaki információk a www.lindab.hu oldalon található!

2022.2.2 verzió (230217) - Érvényes 2022.10.01-től



Szerelési anyagok, kiegészítők - Tömítőanyagok, egyébek

C

| | | |
|--|---|--------|
| | Gerendaszorító | |
| | BCT-8 | 403 Ft |
| | BCT-10 | 554 Ft |
| | 'L' rögzítő fül rezgéscsillapító gumival | |
| | WCLGM | 202 Ft |
| | 'V' rögzítő profil, kör keresztmetszetű cső függesztéséhez | |
| | WCRVG | 279 Ft |
| | 'V' rögzítő profil rezgéscsillapító gumival trapézlemez fedésekhez | |
| | WCVG | 276 Ft |
| | 'Z' rögzítő fül rezgéscsillapító gumival | |
| | WCZGM | 210 Ft |

| | | |
|--|---|-------------|
| | K41 Fémdübel menetes szárakhoz (M8, M10) | |
| | K41-8-30 | 100 db 8291 |
| | K41-10-40 | 50 db 6287 |
| | K11 Horgonycsap (M8, M10) | |
| | K11-8-75 | 50 db 8439 |
| | K11-10-90 | 25 db 7739 |
| | Műanyag tipli ászokcsavarhoz (M8, M10) | |
| | TIPLI-8 | 25 db 1106 |
| | TIPLI-10 | 20 db 1700 |
| | CEC C-sín véglezáró, műanyag | |
| | CEC-4121 | 56 Ft |
| | CEC-4141 | 56 Ft |
| | CN Mongol szem, rugó nélkül | |
| | TSSNL-8 | 56 Ft |
| | TSSNL-10 | 63 Ft |

| | | |
|--|------------------------|---|
| | RPC C-sín | |
| | RPC-4121-3000-SLOT-1.6 | 3 m-es, 41x21-es, 1,6 mm falvastagság 6 382 Ft |
| | RPC-4121-6000-SLOT-2.5 | 6 m-es, 41x21-es, 2,5 mm falvastagság 23 632 Ft |
| | RPC-4141-3000-SLOT-1.6 | 3 m-es, 41x41-es, 1,6 mm falvastagság 10 304 Ft |
| | RPC-4141-6000-SLOT-2.5 | 6 m-es, 41x41-es, 2,5 mm falvastagság 35 774 Ft |

| | | | | | | | | | | | | | | | | | | | |
|------|---|----------|---|------------|---|---------------------|---|-----------|---|-------|---|--------------------|---|--------------------|---|-----------------|----|------------------|----|
| Safe | 2 | Négyszög | 3 | Szabályozó | 4 | Hang- csillapító | 5 | Kifúvófej | 6 | Egyéb | 7 | Befúvó- elszívó | 8 | Tűzcsap- pantýú | 9 | Venti- látor | 10 | Kiegé- szítők | 11 |
|------|---|----------|---|------------|---|---------------------|---|-----------|---|-------|---|--------------------|---|--------------------|---|-----------------|----|------------------|----|

11.05

Az árváltoztatás jogát fenntartjuk! Az árak forintban értendő nettó árak!

Műszaki információk a www.lindab.hu oldalon található!

2022.2.2 verzió (230217) - Érvényes 2022.10.01-től

Légszelepek

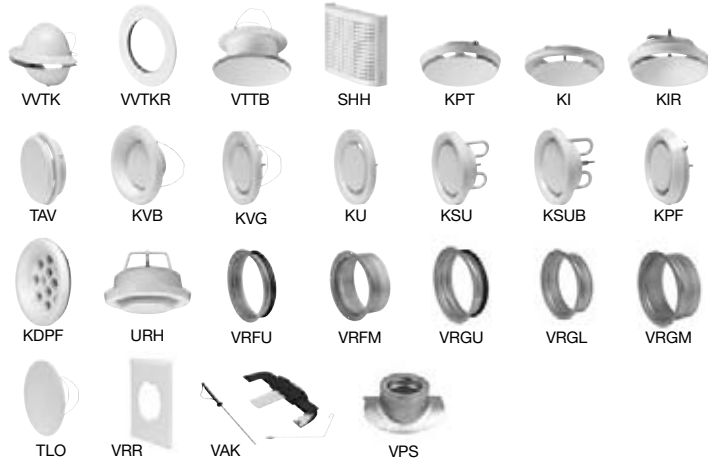

Függesztő elemek

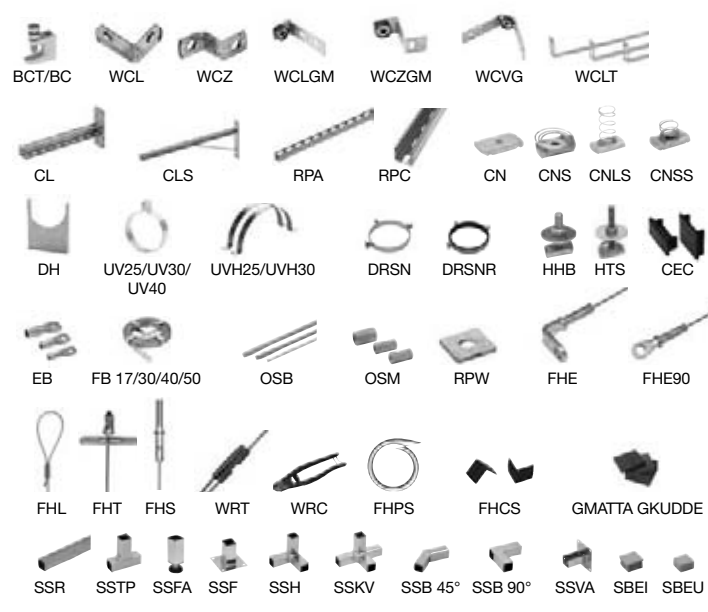

Tömítőanyagok és szalagok



Flexibilis csatlakozás



Rögzítő elemek

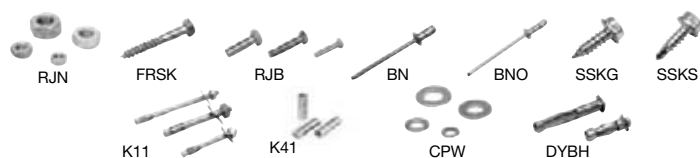

Tisztítónyílások

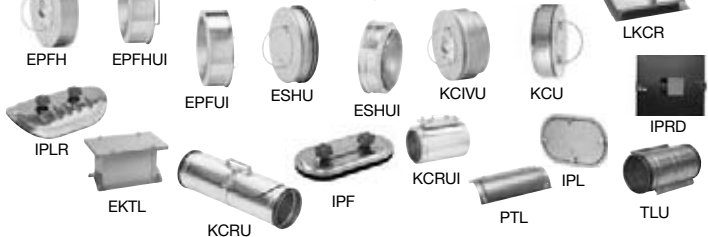

Hasznos eszközök



Flexibilis légcsatornák

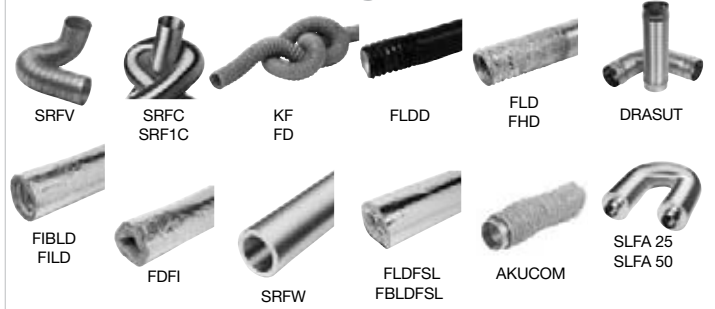

Egyéb kör elemek

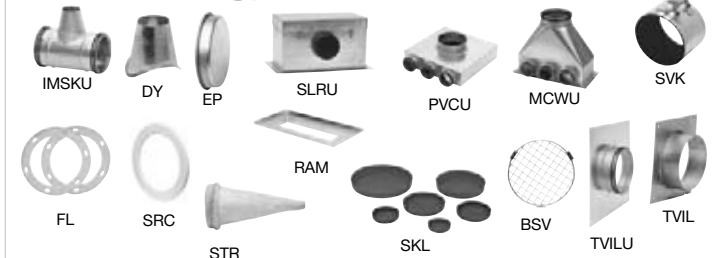

Mennyezeti anemosztátok



Fali befűvők



Rácsok



Mennyezeti anemosztátok - látható szerelés



Elárasztásos befűvők



VAV



Légbevezetők



Csatlakozódobozok



Pascal



Sugárfűvők



Ventiduct

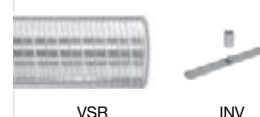

Kifúvófejek



Aktív klímagerendák



Isol

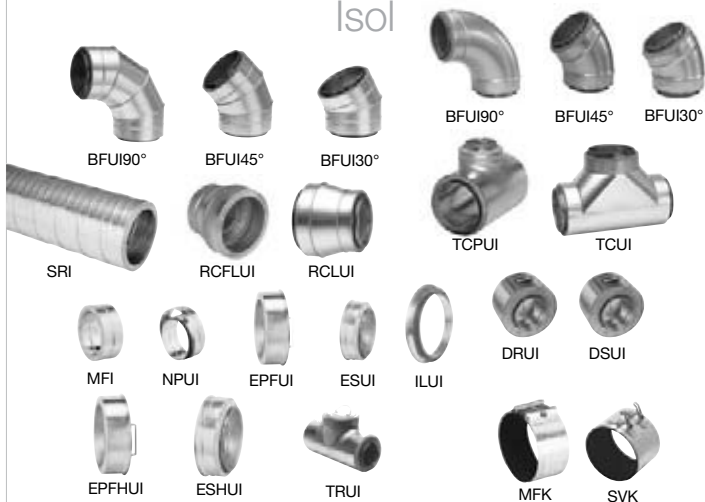

Passzív klímagerendák



Szabályozó és mérőelemek



Fűtő- és hűtőpanelek



Parapet rendszerek



Kondenzáció elleni védelem

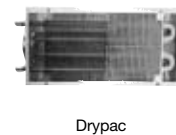

Szabályozás





Good Thinking

A Lindabnál, a pozitív gondolkodás egy filozófia, melyet mindenben követünk. Missziókká tettük, hogy egészséges belső klímát hozunk létre és egyszerűsítsük a fenntartható épületek építését. Ezt úgy érzük el, hogy innovatív termékeket és megoldásokat tervezünk, melyeket könnyű alkalmazni, valamint hatékony elérést és logisztikát biztosítunk. Továbbá azon is dolgozunk, hogy csökkentsük a környezetre és klímára gyakorolt hatást. Olyan eljárásokat fejlesztünk megoldásaink gyártására, melyek minimális energia és természeti erőforrásokat igényelnek, és ezáltal csökkentjük a környezetre gyakorolt káros hatásokat.

A termékeinkhez acélt használunk. Ez azon kevés alapanyagok egyike, mely számtalanszor újrafelhasználható anélkül, hogy csökkenne a minősége. Mindez alacsonyabb szén-dioxid kibocsátást és kevesebb energia-vesztést jelent.

Velünk egyszerű az építés